

CDH200 CiTypeL Detector Head



Product Approval

Approval Body: CANADIAN STAND'S ASSOC'N
Test Standard: CSA Std C22.2 No 30-M1986
 Explosion-Proof Enclosures for Use in
 Class 1 Hazardous Locations
Product Categories: Class 1, Groups A, B, C, D.
Certificate Number: LR103143
Approval Body: SIRA CERTIFICATION SERVICE
Test Standard: EN 50014:1992
 EN 50018:1994
Product Categories: EEx d IIC T6
Certificate Number: Ex 98E1099X



Performance Characteristics

Gases Detected	Most combustible gases or vapours
Range	0-100% LEL
Operating Voltage	2.0 ± 0.1 V d.c.
Detector Operating Current	180mA in recommended circuit
Poison Resistance	Some
Output Sensitivity	12 to 18 mV/%methane
T₉₀ Response Time	<15 seconds
Linear to	0-5% methane
Long Term Sensitivity Drift	<5% signal/month
Long Term Zero Drift	<2% LEL _{methane} /month
Electrical Connection	Three wire, 15cm length
Warranty Period	12 months from date of despatch

(Wires: White - 2V, Red - Signal, Black - 0V)

Special conditions for safe use

The CDH gas sensing head shall only be installed in a suitably certified increased safety enclosure which provides physical protection for the cable and protects the epoxy resin potting compound from light. The installation of the CDH sensing head in the enclosure shall maintain an ingress protection rating better than code IP54 as stated in EN 60529:1991.

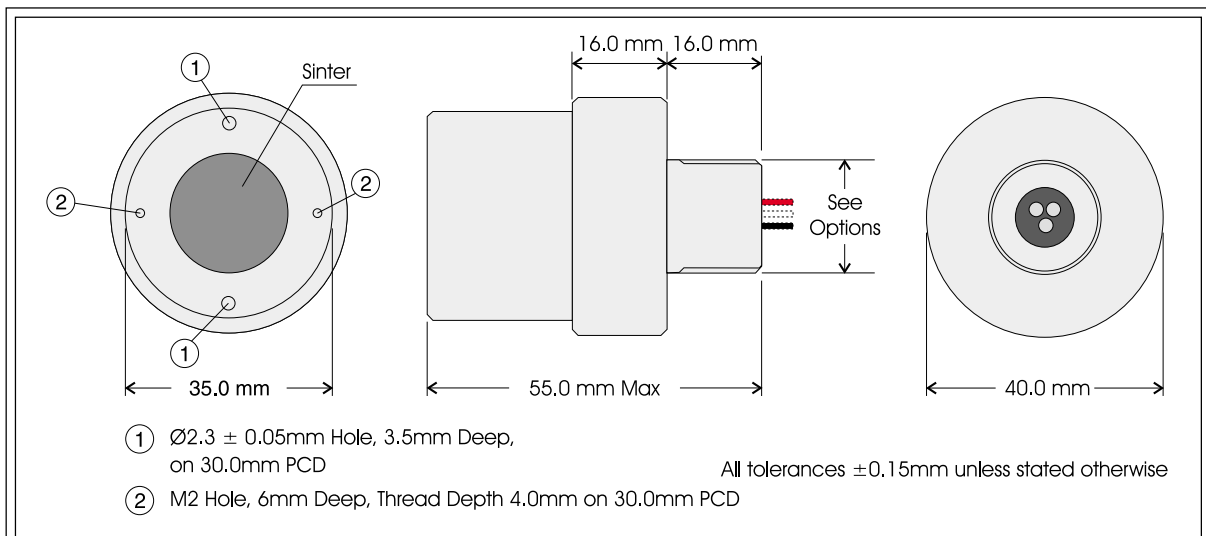

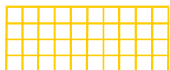

Relative Sensitivity

The table below shows the variation in response of a CDH200 CiTipeL on exposure to a range of gases and vapours at the same %LEL concentration. The figures are experimentally derived and expressed relative to the methane signal (=100).

Note: The results are intended for guidance only. For the most accurate measurements an instrument should be calibrated using the gas under investigation.

Gas/Vapour	Relative Sensitivity*	Gas/Vapour	Relative Sensitivity*	Gas/Vapour	Relative Sensitivity*
Methane	100	Methane	100	Methane	100
Propane	55	Methanol	85	Ethyl Acetate	45
n - Butane	55	Ethanol	65	Hydrogen	90
n - Pentane	45	iso - Propyl Alcohol	50	Ammonia	120
n - Hexane	45	Acetone	55	Cyclohexane	50
n - Heptane	45	Methyl Ethyl Ketone	45	Leaded Petrol	55
n - Octane	40	Toluene	35	Unleaded Petrol	65
*Each sensitivity has been rounded to the nearest 5%.					

Options available

The CDH200 CiTipeL Detector Head is available with a choice of thread sizes for attachment to a junction box or suitable alternative (see drawing). The standard options available are given below. (Note: Metric threads are for use outside of North America).

Order Codes

Other thread dimensions are available on request.

With 1/2" ANPT taper connection	CDH200-A
With 3/4" ANPT taper connection	CDH200-B
With 20mm metric connection	CDH200-C
With 16mm metric connection	CDH200-D

Doc. Ref.: CDH200.p65
Issue 1.2 Nov 17, 2000

Every effort has been made to ensure the accuracy of this document at the time of printing. In accordance with the company's policy of continued product improvement City Technology Limited reserves the right to make product changes without notice. No liability is accepted for any consequential losses, injury or damage resulting from the use of this document or from any omissions or errors herein. The data is given for guidance only. It does not constitute a specification or an offer for sale. The products are always subject to a programme of improvement and testing which may result in some changes in the characteristics quoted. As the products may be used by the client in circumstances beyond the knowledge and control of City Technology Limited, we cannot give any warranty as to the relevance of these particulars to an application. It is the clients' responsibility to carry out the necessary tests to determine the usefulness of the products and to ensure their safety of operation in a particular application.

Performance characteristics on this data sheet outline the performance of newly supplied sensors. Output signal can drift below the lower limit over time.

英国 CT 气体传感器 ▶ CITY 城市技术气体传感器常用型号选型样本 ▶ CITY 公司/IT 公司
/SENSORIC 公司气体传感器选购指南 ▶ 英国 CT 气体传感器快速选型

产品系列	用途
3 系列	种类齐全的毒气气体传感器
4 系列	主要应用于便携式气体检测仪
5 系列	排放气体传感器系列
7 系列	用于一般气体检测的传感器
医用系列	氧气传感器是专为呼吸及麻醉应用而设计的产品
汽车系列	用于汽车尾气排放分析仪
MICROceL	微型气体传感器
Sensoric	毒气传感器
Sixth Sense	一氧化碳传感器

工业安全监测

--

气体类型	产品名称	使用寿命	量程	产品描述
一 氧化 碳 C O	MICROcel CF	2 年	0-1500 ppm	三电极一氧化碳传感器带内置过滤器 二电极微型传感器 二电极，带 H2S 过滤器 三电极 三电极，带 H2S 过滤器 三电极，带 H2S 过滤器和 mV 输出板 三电极微型，带 H2S 和 SO2 过滤器 三电极微型 四电极微型二气（CO 和 H2S） 三电极微型 三电极微型，带 H2S 和 SO2 过滤器 二电极，使用寿命三个月 四电极，带氢气补偿 四电极，带 H2S、SO2 过滤器，和 H2 补偿 两电极，有 4 系和 7 系等三种尺寸。 三电极，有 4 系和 7 系等三种尺寸。 三电极传感器，有 4 系和 7 系等三种尺寸。 三电极，带 H2S 过滤器和 4-20mA 传输板
	2CF	空气中 2 年	0-1000 ppm	
	2E/F	空气中 2 年	0-500p pm	
	3E	空气中 3 年	0-2000 ppm	
	3E/F	空气中 3 年	0-2000 ppm	
	3ME/F	空气中 3 年	0-1500 ppm	
	4CF	空气中 2 年	0-2000 ppm	
	4CO	空气中 2 年	0-1500 ppm	
	4COSH	空气中 3 年	0-1500 ppm CO	
	7E	空气中 3 年	0-500p pm	
	7E/F	空气中 3 年	H2S	
	9CF	3 个月	0-2000 ppm	
	A7E	空气中 3 年	ppm	
	A7E/F	空气中 3 年	0-2000 ppm	
	CO 2E 300	>3 years	ppm	
	CO 3E 300	>4 years	0-200p pm	
	CO 3E 500 S	>2 years	ppm	
	EZT3E/F	空气中 3 年	0-2000 ppm	

			pm	
			0-500p	
			pm	
硫化氢 H 2 S	MICROcel HS	2 年	0-1000	MICRO 三电极硫化氢传感器
	3H	空气中 2 年	ppm	三电极传感器
	3HH	空气中 2 年	0-1000	三电极传感器, 高量程
	3HH/LM	空气中 2 年	ppm	三电极传感器, 对甲烷交叉干扰低
	3MH	空气中 3	0-500p	三电极传感器, 带 mV 输出板
	4COSH	年	pm	四电极微型二气传感器 (CO 和 H2S)
	4H	空气中 2 年	H2S	三电极微型传感器, 高干扰
	4HS	空气中 2 年	0-500p	三电极微型传感器
	7H	空气中 2 年	pm	三电极微型传感器
	7HH	空气中 2 年	0-1000	三电极微型传感器, 高干扰
	7HH/LM	空气中 2 年	ppm	三电极微型传感器, 对甲烷交叉干扰低
	9HH	空气中 3 个	0-500p	二电极传感器, 使用寿命三个月
	EZT3H	月	pm	三电极传感器带 4-20mA 传输板
	H2S 2E 30	空气中 2 年	0-500p	两电极, 有机电极、有 4 系和 7 系等三种尺寸.
	H2S 2E 50	>18 月	pm	
	H2S 2E 50 S	>18 月	0-200p	两电极, 有 4 系和 7 系等三种尺寸.
	H2S 3E 100	>4 years	pm	三电极, 有 4 系和 7 系等三种尺寸.
	H2S 3E 100 S	>4 years	0-200p	三电极, 有 4 系和 7 系等三种尺寸.
	H2S 3E 30	>4 years	pm	三电极, 有 4 系和 7 系等三种尺寸.
		>18 months	0-30pp	
		m		
		0-50pp		
		m		
		0-50pp		
		m		
		0-100p		
		pm		
		0-100p		

			pm 0-30pp m		
氧 气 0 2	40X-1	空气中 1 年	0-30%	微型传感器，塑料容器	
	40X-2	空气中 2 年	0-30%		
	70X-V	空气中 2 年	0-30%		微型传感器，塑料容器
	C/2	空气中 18 个月	0-30%		微型传感器 - 塑料罐。用于极端环境
	C/2PN	空气中 1 年	0-30%		铁容器传感器，正常尺寸的一半
	C/N	空气中 9 个月	0-30%		塑料容器装传感器带细管头
	C/NLH	平衡	0-1000		铁容器传感器
	C/NLL	平衡	ppm		铁容器，跟踪氧气，对氢气的交叉干扰低
	C/S	平衡	0-1000		铁容器传感器，跟踪氧气，高输出
	C/Y	空气中 9 个月	ppm		铁容器传感器
	MICROceL OX	空气中 1 年	0-30%		一般用途铁容器传感器
	T70X-V	空气中 2 年	0-30%		MICRO 催化燃烧式氧气传感器
	I-05	空气中 2 年	0-25%		微型传感器，塑料容器，带 4-20mA 传输板
	I-01	3 年	0-100%		响应时间<12 秒，3 个引脚插座
	I-02	6 年	0-35%		响应时间<12 秒，3 个引脚插座，带温度补偿
	I-04	6 年	0-35%		响应时间<15 秒，3 个引脚插座，带温度补偿
	I-06	6 年	0-35%		响应时间<6 秒，3 个引脚插座
	I-08	3 年	0-100%		响应时间<2 秒，3 个引脚插座，带温度补偿
	P-10	4 年	0-100%		响应时间<5 秒，3 个引脚插座，带温度补偿
	P-40	4 年	0-25%		响应时间<60 秒，2 环 PCB 接线
P-40	2 年	0-21%	响应时间<60 秒，2 环 PCB 接线		
P-40	2 年	0-21%	响应时间<60 秒，2 环 PCB 接线		
FOS-65	2 年	0-1% 0-65%	响应时间<100 毫秒，用于快速检测氧		
一 氧 化 氮 N O	3NT	空气中 3 年	0-300p pm	三电极	
	4NT	空气中 2 年	0-1000		
	7NT	空气中 2 年	ppm		
	T3NT	空气中 3 年	0-1500		
	T3NT	空气中 3 年	ppm		
二 氧	3NDH	空气中 3 年	0-300p pm	三电极	
	4ND	空气中 2 年	0-200p pm		

化 氮 N O 2	7NDH	空气中 2 年	0-150p	三电极微型
	EZT3NDH	空气中 2 年	pm	三电极, 带 4-20mA 传输板
	N02 3E 50	>2 years	0-200p pm 0-50pp m 0-50pp m	三电极, 有 4 系和 7 系等三种尺寸.
氢 气 H2			0-2000 0ppm	
	3HYE	空气中 2 年	0-2000 ppm	三电极
	3HYT	空气中 2 年	ppm	三电极
	3MHYT	空气中 2 年	0-2000	三电极, 带 mV 输出板
	4HYT	空气中 2 年	ppm	三电极微型
	7HYE	空气中 2 年	0-2000	三电极微型
	7HYT	空气中 2 年	0ppm	三电极微型
	EZT3HYE	空气中 2 年	0-2000 ppm	三电极, 带 4-20mA 传输板
	EZT3HYT	空气中 2 年	ppm	三电极, 带 4-20mA 传输板
	H2 3E 1%	空气中 2 年	0-5000 0ppm	板
	H2 3E 4%	空气中 2 年	0-2000 ppm 0-1% 0-1%	

气体类型	产品名称	使用寿命	量程	产品描述
氨气 NH3	3AM	空气中 1 年		三电极传感器
	4AM	空气中 1 年	0-200ppm	三电极微型传感器
	7AM	空气中 1 年	0-200ppm	三电极微型传感器
	7NH	空气中 1 年	0-200ppm	三电极，对氨含量上升稳定性高，水平漂移低
	A7AM	空气中 1 年	0-200ppm	四电极微型传感器带基线补偿
	NH3 3E 100	空气中 2 年	0-200ppm	三电极，有 4 系和 7 系等三种尺寸.
	NH3 3E 100 SE	空气中 1 年	0-100ppm	三电极，有 4 系和 7 系等三种尺寸.
	NH3 3E	空气中 1 年	0-100ppm	三电极，有机电极，有 4 系和 7 系等三种尺寸.
	1000	>18 月	0-1000ppm	三电极，有 4 系和 7 系等三种尺寸.
	NH3 3E 1000 SE	>2 年	0-1000ppm	三电极，有 4 系和 7 系等三种尺寸.
	NH3 3E 5000 SE	>18 月	0-5000ppm	三电极，有 4 系和 7 系等三种尺寸.
		>2 年		
		>2 年		
	氨气 CL12	3CLH	空气中 2 年	0-250ppm
3MCLH		空气中 2 年	0-100ppm	三电极，带 mV 输出板
4CL		空气中 2 年	0-100ppm	三电极微型传感器
7CLH		空气中 2 年	0-250ppm	三电极微型传感器
C12 3E 10		>2 years	0-10ppm	三电极，有 4 系和 7 系等三种尺寸.
C12 3E 50		>2 years	0-50ppm	
EZT3CLH		>2 years	0-100ppm	
		空气中 2 年		
二氧化硫 S02	3SH	空气中 2 年	0-100ppm	三电极
	3ST/F	空气中 2 年	0-500ppm	三电极，带 H2S 过滤器
	4S	空气中 2 年	0-150ppm	三电极微型传感器，带 H2S 过滤器
	7SH	空气中 2 年	0-100ppm	三电极微型传感器
	7ST/F	空气中 2 年	0-500ppm	三电极微型传感器，带 H2S 过滤器
	EZT3SH	空气中 2 年	0-50ppm	三电极传感器带 4-20mA 传输板
	EZT3ST/F	空气中 2 年	0-200ppm	三电极微型，带 H2S 过滤器和 4-20mA 传输板

		年 空气中 2 年 空气中 2 年		
氰化氢 HCN	3HCN 4HN 7HCN HCN 2E 30 F HCN 3E 30 F	空气中 2 年 空气中 2 年 空气中 1 年 >18 月 >18 月	0-200ppm 0-100ppm 0-200ppm 0-30ppm 0-30ppm	三电极 三电极微型 三电极微型传感器 两电极，有机电极，有 4 系和 7 系等三种尺寸。 三电极，有机电极，有 4 系和 7 系等三种尺寸。
氯化氢 HCL	3HL 3MHL 7HL HCl/HBr 3E 30	空气中 2 年 空气中 2 年 空气中 1 年 >2 years	0-100ppm 0-100ppm 0-100ppm 0-30ppm	三电极 三电极，带 mV 输出板 三电极微型传感器 三电极，有 4 系和 7 系等三种尺寸。
三氢化砷 AsH3	AsH3 3E 1	>18 月	0-1ppm	三电极，有机电极，有 4 系和 7 系等三种尺寸。
乙烯氧化物 C2H4O	3ETO 4ETO 7ETO	空气中 2 年 空气中 2 年 空气中 2 年	0-100ppm 0-100ppm 0-100ppm	三电极 三电极微型传感器 三电极微型传感器
二氧化氯 ClO2	ClO2 3E 1 ClO2 3E 1 0	>2 years >2 years	0-1ppm 0-1ppm	三电极，有机电极，有 4 系和 7 系等三种尺寸。 三电极，有机电极，有 4 系和 7 系等三种尺寸。
光气 COCl2 四氢噻吩 C4H8S	COCl2 3E 1 THT 3E HF 3E 10 SE	>1 year >18 月 >18	0-1ppm 0-50mg/m3 0-10ppm 0-1ppm	三电极，有机电极，有 4 系和 7 系等三种尺寸。 三电极，有 4 系和 7 系等三种尺寸。 三电极，有 4 系和 7 系等三种尺寸。 三电极，有机电极，有 4 系和 7 系等三种尺寸。

氟化氢 HF 氟气 F2	F2 3E 1	月 >18 月		
氢化物	4PH 4PH-Fast	空气中 2 年 空气中 2 年	0-20ppm 0-20ppm	三电极磷酸微型传感器 三电极微型磷传感器，缩短了反应时间
硫醇	TBM 2E	>1 year	0-50mg/m3	两电极，有机电极，有 4 系和 7 系等三种尺寸.
偏二甲肼 N2H4	N2H4 2E 1	>1 year	0-1ppm	两电极，有机电极，有 4 系和 7 系等三种尺寸.
硅烷/锗 烷 SiH4	SiH4/GeH43E 50	>18 月	0-50ppm	三电极，有机电极，有 4 系和 7 系等三种尺寸.
臭氧 O3	30Z	空气中 2 年	0-5ppm	三电极传感器
	70Z	空气中 2 年	0-5ppm	三电极微型传感器
	03 3E 1 03 3E 1 F	>18 月 >18 月	0-1ppm 0-1ppm	三电极，有机电极，有 4 系和 7 系等三种尺寸. 三电极，有机电极，有 4 系和 7 系等三种尺寸

排放监测

气体类型	产品名称	使用寿命	量程	产品描述
一氧化 氮 NO	3MNF/F	空气中 3 年	0-5000ppm	三电极，带 S02 过滤器和 mV 输出板
	3NF/F	空气中 3 年	0-5000ppm	三电极，带 S02 过滤器
	5NF	空气中 3 年	0-5000ppm	四电极废气传感器，带内部 S02 过滤器
	A3NFX	空气中 2 年	0-10000ppm	四电极，带 S02 过滤器

一氧化 碳 CO	3F/D	空气中 3 年		三电极，带高性能 SO _x /NO _x 和 H ₂ S 过滤器
	3F/F	空气中 3 年		三电极，带 SO _x /NO _x 和 H ₂ S 过滤器
	3M	空气中 3 年		三电极，高量程
	3M/F	空气中 3 年	0-20000ppm	三电极，带 SO _x /NO _x 和 H ₂ S 过滤器， 高量程
	52CF	空气中 2 年	0-20000ppm	三电极，带内部 SO _x /NO _x 过滤器
	3EU	空气中 2 年	0-100000ppm	三电极
	52CO	空气中 2 年	0-100000ppm	三电极无过滤传感器
	5F	空气中 2 年	0-1000ppm	三电极废气传感器，带内部酸性气 体过滤器
	5MF	空气中 3 年	0-2000ppm	三电极废气，带内部酸性气体过滤 器，高量程
	A3CO	空气中 3 年	0-20000ppm	四电极环境监测传感器
	A3E/D	空气中 2 年	0-10000ppm	四电极，带 SO _x /NO _x 和 H ₂ S 过滤器， 带氢气补偿
	A3E/F	空气中 2 年	0-4000ppm	四电极，带 SO _x /NO _x 和 H ₂ S 过滤器， 带氢气补偿
	A3ME/D	空气中 2 年	0-4000ppm	四电极，带 SO _x /NO _x 和 H ₂ S 过滤器， 带氢气补偿和 mV 输出板
	A3ME/F	空气中 2 年	0-4000ppm	四电极，带 SO _x /NO _x 和 H ₂ S 过滤器， 带氢气补偿和 mV 输出板
	A5F	空气中 2 年	0-4000ppm	四电极，带 SO _x /NO _x 和 H ₂ S 过滤器， 带氢气补偿和 mV 输出板
	EZT3F/F	空气中 2 年	0-2000ppm	四电极废气传感器，带内部酸性气 体和氢气补偿
			空气中 2 年	
		空气中 3 年		
		空气中 3 年		
03/NO2	A3OZ	空气中 2 年	0-100ppm	四电极环境监测传感器
二氧化 氮 NO2	3MNDH	空气中 2 年	0-200ppm	三电极，带 mV 输出板
	3ND	空气中 2 年	0-1000ppm	三电极
	3NDH	空气中 2 年	0-200ppm	三电极
	5ND	空气中 2 年	0-1000ppm	三电极废气传感器

		空气中 2 年		
N02	T3ND	空气中 2 年		三电极，带 4-20mA 输出板
二氧化硫 SO2	3MSF	空气中 2 年	0-5000ppm	三电极传感器，带 mV 输出板
	3SF	空气中 2 年	0-5000ppm	三电极
	3SF/F	空气中 2 年	0-5000ppm	三电极，带 H2S/HCl 过滤器
	5SF	空气中 2 年	0-5000ppm	三电极废气传感器
	5SF/F	空气中 2 年	0-2000ppm	三电极废气传感器，带内部酸性气体过滤器
	EZT3SF	空气中 2 年	0-1000ppm	三电极传感器带 4-20mA 传输板
氧气 O2	2F0	空气中 2 年	0-30%	塑料容器传感器
	2F0-N	空气中 2 年	0-30%	塑料容器装传感器带细管头
	5F0	空气中 2 年	0-30%	废气传感器





汽车尾气监测

气体类型	产品名称	使用寿命	量程	产品描述
一氧化氮 NO	NX1	空气中 2 年	0-5000ppm	汽车传感器（内置过滤器），通过 BAR97 认证
	NX3	空气中 2 年	0-5000ppm	汽车传感器（内置过滤器）
CO2/CO/HC	IRidium 100	5 年		三气微型红外平台，通过 BAR97 认证
CO/HC	IRidium 50	5 年		二气微型红外平台，通过 BAR97 和 OIML 认证

氧气 O2	A02	空气中 2 年	0-100%	汽车传感器（内置热敏电阻），通过 BAR97 认证
	A03	空气中 2 年	0-100%	汽车传感器，含 0.141" 微型电话插口，通过和 PTB 认证
	A-01	4 年	0-100%	响应时间<5 秒，3.5mm mono jack，带温度补偿
	A-01/AVL	4 年	0-100%	响应时间<5 秒，3 个引脚插座，带温度补偿
	A-01/S	4 年	0-100%	响应时间<5 秒，3 个引脚插座，带温度补偿
	A-02	4 年	0-100%	响应时间<5 秒，3.5mm mono jack，带温度补偿
	A-02/B	4 年	0-100%	响应时间<5 秒，3.5mm mono jack，带温度补偿
	A-02/S	4 年	0-100%	响应时间<5 秒，3.5mm mono jack，带温度补偿

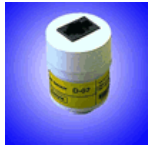
水中氧监测

气体类型	产品名称	使用寿命	量程	产品描述
氧气 O2				
	D-01	3 年	0-100%	响应时间<12 秒，3.5mm mono jack 接线，NTC 温度补偿，用于潜水装置等
	D-02	3 年	0-100%	响应时间<5 秒，NTC 温度补偿，2 针 molex 电气连接
	D-03	3 年	0-100%	响应时间<12 秒，NTC 温度补偿，3 针 molex 连接
	D-04	3 年	0-100%	响应时间<5 秒，3 个镀金环接线
	D-05	3 年		响应时间<12 秒，3 个镀金环接线
	D-06	3 年	0-100%	响应时间<12 秒，在分离电路上有 NTC 温度补偿，RJ modular plug 4P4C 接线

	D-07	3 年	0-100%	响应时间<5 秒, NTC 温度补偿, 2 针 molex 电气连接
	D-08	3 年	0-100%	响应时间<5 秒, NTC 温度补偿, 2 针 molex 电气连接
	D-09	3 年	0-100%	响应时间<5 秒, NTC 温度补偿, winchester SM2S 电气连接
	D-10	3 年	0-100%	响应时间<5 秒, NTC 温度补偿, 3 针 molex 电气连接

医疗监测

气体类型	产品名称	使用寿命	量程	产品描述
一氧化氮 NO	MNO-1	空气中 1 年	0-1500ppm	四电极
	MNO-2	空气中 1 年	0-1500ppm	四电极
一氧化碳 CO	A2E/F	空气中 2 年	0-1000ppm	三电极, 带 H2 补偿
	A3E/F	空气中 2 年	0-4000ppm	四电极, 带 SOx/Nox 和 H2S 过滤器, 带氢气补偿
	A5H	空气中 2 年	0-4000ppm	四电极微型传感器, 带 H2 补偿
	MCO	空气中 2 年	0-200ppm	二电极, 供低水平呼吸监测, 酒精过滤器
二氧化氮 NO2	MND-1	空气中 1 年	0-200ppm	四电极
	MND-2	空气中 1 年	0-200ppm	四电极
H2	MHYT-1	空气中 2 年	0-2000ppm	三电极, 带酒精过滤器

氧气 O2	Divecel 3	空气中 2 年			标准输出, Molex 连接, M16 螺纹
	D02	空气中 2 年			双输出, Molex 连接, M16 螺纹
	In-Q-0X	50%氧气中 2 年	0-100%		婴儿保育箱用传感器, 带 Molex 连接器, M16 螺纹
	MOX-1	100%氧气中 20 个月	0-100%		Molex 连接, M16 螺纹
	MOX-2	空气中 2 年	0-100%		带接头传感器, M16 螺纹
	MOX-20	100%氧气中 20 个月	0-100%		快速反应传感器, Molex 连接, M16 螺纹
	MOX-3	空气中 2 年	0-100%		UK 电话插口, M16 螺纹
	MOX-4	100%氧气中 20 个月	0-100%		Teledyne T-7 兼容传感器
	MOX-6	100%氧气中 20 个月	0-100%		单负极 Draeger 兼容传感器, 带滑动圆环
	MOX-9	100%氧气中 14 个月	0-100%		Molex 连接, M16, Siemens 兼容
	M-02	100%氧气中 14 个月	0-100%		响应时间<12 秒, 3 个镀金环, 医疗供氧设备用
	M-03	100%氧气中 14 个月	0-100%		响应时间<12 秒, 适合在高湿度环境用, 麻醉机呼吸机
	M-04	3 年	0-100%		响应时间<12 秒, 3 个引脚插座
	M-05	6 年	0-100%		响应时间<10 秒, 2 个镀金环接线 PCB
	M-06	6 年	0-100%		响应时间<10 秒, 2 根导线插头
M-07	2 年	0-100%		响应时间<8 秒, RJ114P 插头	
M-08	2 年	0-100%		响应时间<5 秒, 3 个镀金环接线	
M-09	3 年	0-100%		响应时间<12 秒, 3 个镀金环接线	
		4 年			
		3 年			

工业安全监测 排放监测 汽车监测 水中氧气传感器 医疗监测 工业安全
工业安全监测

附件	原理	选项	产品名称	使用寿命	量程	产品描述
技术资料	电化学	便携式/固定式	AsH3 3E 1	>18 月	0-1ppm	三电极, 有机电极, 有 4 和 7 等三种尺寸.
技术资料	电化学	便携式/固定式	AsH3 2E 1	>18 月	500PPB	三电极, 有机电极, 有 4 和 7 等三种尺寸.
技术资料	电化学	便携式	4ETO	空气中 2 年	0-100ppm	三电极微型传感器
技术资料	电化学	便携式	7ETO	空气中 2 年	0-100ppm	三电极微型传感器
技术资料	电化学	便携式	3ETO	空气中 2 年	0-100ppm	三电极
技术	电化	便携式/固	THT 3E	>18 月	0-50mg/m3	三电极, 有 4 和 7 等三种尺寸.

资料	学	定式				
技术资料	电化学	固定式	3CLH	空气中 2 年	0-250ppm	三电极
技术资料	电化学	固定式	3MCLH	空气中 2 年	0-100ppm	三电极, 带 mV 输出
技术资料	电化学	便携式	4CL	空气中 2 年	0-100ppm	三电极微型传感器
技术资料	电化学	便携式	7CLH	空气中 2 年	0-250ppm	三电极微型传感器
技术资料	电化学	便携式/固定式	C12 3E 10	>2 year	0-10ppm	三电极, 有 4 和 7 等三种尺寸.
技术资料	电化学	便携式/固定式	C12 3E 50	>2 year	0-50ppm	三电极, 有 4 和 7 等三种尺寸.
技术资料	电化学	固定式	EZT3CLH	空气中 2 年	0-100ppm	三电极传感器-2A 传输板
技术资料	电化学	便携式/固定式	C102 3E 1	>2 year	0-1ppm	三电极, 有机电极, 有 4 和 7 等三种尺寸.
技术资料	电化学	便携式/固定式	C102 3E 1 0	>2 year	0-1ppm	三电极, 有机电极, 有 4 和 7 等三种尺寸.
技术资料	电化学	便携式	MICROceL CF	2 年	0-1500ppm	三电极一氧化碳传感器置过滤器
技术资料	电化学	便携式	2CF	空气中 2 年	0-1000ppm	二电极微型传感器
技术资料	电化学	固定式	2E/F	空气中 2 年	0-500ppm	二电极, 带 H 滤器
技术资料	电化学	固定式	3E	空气中 3 年	0-2000ppm	三电极
技术资料	电化学	固定式	3E/F	空气中 3 年	0-2000ppm	三电极, 带 H 滤器
技术资料	电化学	固定式	3ME/F	空气中 3 年	0-2000ppm	三电极, 带 H 滤器 mV 输出
技术资料	电化学	便携式	4CF	空气中 3 年	0-1500ppm	三电极微型, 带 HS2 器
技术资料	电化学	便携式	4CO	空气中 3 年	0-1500ppm	三电极微型
技术资料	电化学	便携式 CO/H2S	4COSH	空气中 3 年	0-1500ppmCO	四电极微型二气 (CO 和 H
技术资料	电化学	便携式 CO/H2S	4COSH	空气中 3 年	0-500ppmH2S	四电极微型二气 (CO 和 H
技术资料	电化学	便携式	7E	空气中 3 年	0-2000ppm	三电极微型

技术资料	电化学	便携式	7E/F	空气中 3 年	0-2000ppm	三电极微型, 带 HS2 器
技术资料	电化学	便携式	9CF	3 个月	0-200ppm	二电极, 使用寿命三个月
技术资料	电化学	便携式	A7E	空气中 3 年	0-2000ppm	四电极, 带氢气补偿
技术资料	电化学	便携式	A7E/F	空气中 3 年	0-2000ppm	四电极, 带 HS2 器和 H
技术资料	电化学	便携式/固定式	CO 2E 300	>3 year	0-300ppm	两电极, 有 4 和 7 等三种尺寸.
技术资料	电化学	便携式/固定式	CO 3E 300	>4 year	0-500ppm	三电极, 有 4 和 7 等三种尺寸.
技术资料	电化学	便携式/固定式	CO 3E 500 S	>2 year	0-500ppm	三电极传感器 4 和 7 等三种尺寸.
技术资料	电化学	固定式	EZT3E/F	空气中 3 年	0-500ppm	三电极, 带 H 滤器 42A 传输板
技术资料	电化学	便携式/固定式	SiH4/GeH4 3E 50	>18 月	0-50ppm	三电极, 有机电极, 有 4 和 7 等三种尺寸.
技术资料	电化学	固定式	30Z	空气中 2 年	0-5ppm	三电极传感器
技术资料	电化学	便携式	70Z	空气中 2 年	0-5ppm	三电极微型传感器
技术资料	电化学	固定式/便携式	03 3E 1	>18 月	0-1ppm	三电极, 有机电极, 有 4 和 7 等三种尺寸.
技术资料	电化学	固定式/便携式	03 3E 1 F	>18 月	0-1ppm	三电极, 有机电极, 有 4 和 7 等三种尺寸.
技术资料			IRceLC0	大于 5 年	0-5%	微型红外传感器 EEPROM 和热敏电阻?
技术资料	电化学	便携式/固定式	COC12 3E 1	>1 year	0-1ppm	三电极, 有机电极, 有 4 和 7 等三种尺寸.
技术资料	电化学	便携式/固定式	F2 3E 1	>18 月	0-1ppm	三电极, 有机电极, 有 4 和 7 等三种尺寸.
技术资料	电化学	固定式	3HYE	空气中 2 年	0-20000ppm	三电极
技术资料	电化学	固定式	3HYT	空气中 2 年	0-2000ppm	三电极
技术资料	电化学	固定式	3MHYT	空气中 2 年	0-2000ppm	三电极, 带 mV 输出
技术资料	电化学	便携式	4HYT	空气中 2 年	0-2000ppm	三电极微型
技术	电化	便携式	7HYE	空气中 2 年	0-20000ppm	三电极微型

资料	学					
技术资料	电化学	便携式	7HYT	空气中 2 年	0-2000ppm	三电极微型
技术资料	电化学	固定式	EZT3HYE	空气中 2 年	0-50000ppm	三电极, 带 42A 传输板
技术资料	电化学	固定式	EZT3HYT	空气中 2 年	0-2000ppm	三电极, 带 42A 传输板
技术资料	电化学	固定式/便携式	H2 3E 1%	空气中 2 年	0-1%	
技术资料	电化学	固定式/便携式	H2 3E 4%	空气中 2 年	0-1%	
技术资料	电化学	便携式	MICROceL HS	2 年	0-1000ppm	MICRO 三电极硫化氢传感器
技术资料	电化学	固定式	3H	空气中 2 年	0-1000ppm	三电极传感器
技术资料	电化学	固定式	3HH	空气中 2 年	0-500ppm	三电极传感器量程
技术资料	电化学	固定式	3HH/LM	空气中 2 年	0-500ppm	三电极传感器甲烷交叉干扰
技术资料	电化学	固定式	3MH	空气中 2 年	0-500ppm	三电极传感器 mV 输出
技术资料	电化学	便携式	4COSH	空气中 3 年	0-1500ppmCO	四电极微型二气传感器 O 和 H
技术资料	电化学	便携式	4COSH	空气中 3 年	0-500ppmH2S	四电极微型二气传感器 O 和 H
技术资料	电化学	便携式	4H	空气中 2 年	0-500ppm	三电极微型传感器干扰
技术资料	电化学	便携式	4HS	空气中 2 年	0-500ppm	三电极微型传感器
技术资料	电化学	便携式	4HS/LM	空气中 2 年	0-500ppm	三电极微型传感器
技术资料	电化学	便携式	7H	空气中 2 年	0-1000ppm	三电极微型传感器
技术资料	电化学	便携式	7HH	空气中 2 年	0-500ppm	三电极微型传感器干扰
技术资料	电化学	便携式	7HH/LM	空气中 2 年	0-500ppm	三电极微型传感器甲烷交叉干扰
技术资料	电化学	便携式	9HH	空气中 3 个月	0-200ppm	二电极传感器使用寿命三个月
技术资料	电化学	固定式	EZT3H	空气中 2 年	0-200ppm	三电极传感器-2A 传输板

技术资料	电化学	便携式	H2S 2E 30	>18 月	0-30ppm	两电极, 有机电极、有 4 和 7 等三种尺寸.
技术资料	电化学	便携式	H2S 2E 50	>18 月	0-50ppm	
技术资料	电化学	便携式	H2S 2E 50 S	>4 year	0-50ppm	两电极, 有 4 和 7 等三种尺寸.
技术资料	电化学	便携式	H2S 3E 100	>4 year	0-100ppm	三电极, 有 4 和 7 等三种尺寸.
技术资料	电化学	便携式	H2S 3E 100 S	>4 year	0-100ppm	三电极, 有 4 和 7 等三种尺寸.
技术资料	电化学	便携式	H2S 3E 30	>18 months	0-30ppm	三电极, 有 4 和 7 等三种尺寸.
技术资料	电化学	固定式	3HL	空气中 2 年	0-100ppm	三电极
技术资料	电化学	固定式	3MHL	空气中 2 年	0-100ppm	三电极, 带 mV 输出
技术资料	电化学	便携式	7HL	空气中 1 年	0-100ppm	三电极微型传感器
技术资料	电化学	固定式/便携式	HCl/HBr 3E 30	>2 year	0-30ppm	三电极, 有 4 和 7 等三种尺寸.
	电化学	固定式		空气中 2 年	0-200ppm	三电极
技术资料	电化学	便携式	4HN	空气中 2 年	0-100ppm	三电极微型
技术资料	电化学	便携式	7HCN	空气中 1 年	0-200ppm	三电极微型传感器
技术资料	电化学	便携式/固定式	HCN 2E 30 F	>18 月	0-30ppm	两电极, 有机电极, 有 4 和 7 等三种尺寸.
技术资料	电化学	便携式/固定式	HCN 3E 30 F	>18 月	0-30ppm	三电极, 有机电极, 有 4 和 7 等三种尺寸.
技术资料	电化学	便携式/固定式	HF 3E 10 SE	>18 月	0-10ppm	三电极, 有 4 和 7 等三种尺寸.
技术资料	电化学	便携式/固定式	N2H4 2E 1	>1 year	0-1ppm	两电极, 有机电极, 有 4 和 7 等三种尺寸.
技术资料	电化学		3AM	空气中 1 年	0-200ppm	三电极传感器
技术资料	电化学		4AM	空气中 1 年	0-200ppm	三电极微型传感器
技术资料	电化学		7AM	空气中 1 年	0-200ppm	三电极微型传感器
技术	电化		7NH	空气中 2 年	0-200ppm	三电极, 对氨含量上升稳定性

资料	学					高, 水平漂移低
技术资料	电化学		A7AM	空气中 1 年	0-200ppm	四电极微型传感器线补偿
技术资料	电化学	固定式/便携式	NH3 3E 100	>18 月	0-100ppm	三电极, 有 4 和 7 等三种尺寸.
技术资料	电化学	固定式/便携式	NH3 3E 100 SE	>2 年	0-100ppm	三电极, 有 4 和 7 等三种尺寸.
技术资料	电化学	固定式/便携式	NH3 3E 1000	>18 月	0-1000ppm	三电极, 有机电极, 有 4 和 7 等三种尺寸.
技术资料	电化学	固定式/便携式	NH3 3E 1000 SE	>2 年	0-1000ppm	三电极, 有 4 和 7 等三种尺寸.
技术资料	电化学	固定式/便携式	NH3 3E 5000 SE	>2 年	0-5000ppm	三电极, 有 4 和 7 等三种尺寸.
技术资料	电化学	固定式	3NT	空气中 3 年	0-300ppm	三电极
技术资料	电化学	便携式	4NT	空气中 2 年	0-1000ppm	三电极微型
技术资料	电化学	便携式	7NT	空气中 3 年	0-1500ppm	三电极微型
技术资料	电化学	固定式	T3NT	空气中 3 年	0-300ppm	三电极, 带 42A 传输板
技术资料	电化学		3NDH	空气中 2 年	0-200ppm	三电极
技术资料	电化学	便携式	4ND	空气中 2 年	0-150ppm	三电极微型
技术资料	电化学	便携式	7NDH	空气中 2 年	0-200ppm	三电极微型
技术资料	电化学	固定式	EZT3NDH	空气中 2 年	0-50ppm	三电极, 带 42A 传输板
技术资料	电化学	便携式/固定式	NO2 3E 50	>2 year	0-50ppm	三电极, 有 4 和 7 等三种尺寸.
技术资料	电化学		40X-1	空气中 1 年	0-30%	微型传感器料容器
技术资料	电化学		40X-2	空气中 2 年	0-30%	微型传感器料容器
技术资料	电化学		70X-V	空气中 2 年	0-30%	微型传感器 塑料罐。用于极端环境
技术资料	电化学		C/2	空气中 18 个月	0-30%	铁容器感器常尺寸的一半
技术资料	电化学		C/2PN	空气中 1 年	0-30%	塑料容器感器管头

技术资料	电化学		C/N	空气中 9 个月	0-30%	铁容器传感器
技术资料	电化学		C/NLH	平衡	0-1000ppm	铁容器跟踪氧气, 对氢气的交叉干扰
技术资料	电化学		C/NLL	平衡	0-1000ppm	铁容器跟踪氧气, 高输出
技术资料	电化学		C/S	空气中 9 个月	0-30%	铁容器传感器
技术资料	电化学		C/Y	空气中 1 年	0-30%	一般用途铁容器传感器
技术资料	电化学		MICROceL 0X	空气中 2 年	0-30%	MICRO 催化燃烧式氧气传感器
技术资料	电化学		T70X-V	空气中 2 年	0-25%	微型传感器料容器 42A 传输板
技术资料	电化学		I-05	3 年	0-100%	响应时间<1 秒, 3 引脚插座
技术资料	电化学		I-01	6 年	0-35%	响应时间<1 秒, 3 引脚插座, 带温度补偿
技术资料	电化学		I-02	6 年	0-35%	响应时间<1 秒, 3 引脚插座, 带温度补偿
技术资料	电化学		I-04	3 年	0-100%	响应时间<6, 3 引脚插座
技术资料	电化学		I-06	4 年	0-100%	响应时间<23 引脚插座, 带温度补偿
技术资料	电化学		I-08	4 年	0-25%	响应时间<5, 3 引脚插座, 带温度补偿
	电化学		P-10	2 年	0-21%	响应时间<6 秒, 2CB 接线
	电化学		P-40	2 年	0-21%	响应时间<6 秒, 2CB 接线
	电化学		P-40	2 年	0-1%	响应时间<6 秒, 2CB 接线
技术资料	电化学		FOS-65		0-65%	?响应时间<10 毫秒, 用于快速检测氧
技术资料	电化学	便携式	4PH?	空气中 2 年	0-20ppm	三电极磷酸微型传感器
技术资料	电化学	便携式/固定式	4PH-Fast	空气中 2 年	0-20ppm	三电极微型磷传感器短了反应时间?
技术资料	电化学	固定式	3SH	空气中 2 年	0-100ppm	三电极
技术	电化	固定式	3ST/F	空气中 2 年	0-500ppm	三电极, 带 H 滤器

资料	学					
技术资料	电化学	便携式	4S	空气中 2 年	0-150ppm	三电极微型传感器 H 滤器
技术资料	电化学	便携式	7SH	空气中 2 年	0-100ppm	三电极微型传感器
技术资料	电化学	便携式	7ST/F	空气中 2 年	0-500ppm	三电极微型传感器 H 滤器
技术资料	电化学	固定式	EZT3SH	空气中 2 年	0-50ppm	三电极传感器-2A 传输板
技术资料	电化学	固定式	EZT3ST/F	空气中 2 年	0-200ppm	三电极微型, 带 H 滤器 42A 传输板
技术资料	电化学	便携式/固定式	TBM 2E	>1 year	0-50mg/m ³	两电极, 有机电极, 有 4 和 7 等三种尺寸.

排放监测

附件	原理	选项	产品名称	使用寿命	量程	产品描述
技术资料	电化学		3MNF/F	空气中 3 年	0-5000ppm	三电极, 带 S2 器 mV 输出
技术资料	电化学		3NF/F	空气中 3 年	0-5000ppm	三电极, 带 S2 器
技术资料	电化学		5NF	空气中 3 年	0-5000ppm	四电极废气传感器内部 S2 器
技术资料	电化学		A3NFX	空气中 2 年	0-10000ppm	四电极, 带 S2 器
技术资料	电化学	含滤网	3F/D	空气中 3 年	0-20000ppm	三电极, 带高性能 Sx/Nox 和 H 滤器
技术资料	电化学	含滤网	3F/F	空气中 3 年	0-20000ppm	三电极, 带 Sx/NOx 和 H 滤器
技术资料	电化学	不含滤网	3M	空气中 3 年	0-100000ppm	三电极, 高量程
技术资料	电化学	含滤网	3M/F	空气中 3 年	0-100000ppm	三电极, 带 Sx/Nox 和 H 滤器高量程
技术资料	电化学	含滤网	52CF	空气中 3 年	0-1000ppm	三电极, 带内部 Sx/NOx 过滤器
技术资料	电化学		3EU	空气中 2 年	0-2000ppm	三电极
技术资料	电化学	不含滤网	52C0	空气中 2 年	0-1000ppm	三电极无过滤传感器
技术资料	电化学	含滤网	5F	空气中 3 年	0-20000ppm	三电极废气传感器内部酸性气体过滤器
技术资料	电化学	含滤网	5MF	空气中 3 年	0-100000ppm	三电极废气, 带内部酸性气体过滤器

料	学			年		高量程
技术资料	电化学	不含滤网	A3CO	空气中2年	0-1000ppm	四电极环境测传感器
技术资料	电化学		A3E/D	空气中2年	0-4000ppm	四电极, 带 Sx/Nox 和 H 滤器带氢气补偿
技术资料	电化学	含滤网	A3E/F	空气中2年	0-4000ppm	四电极, 带 Sx/Nox 和 H 滤器带氢气补偿
技术资料	电化学	含滤网	A3ME/D	空气中2年	0-4000ppm	四电极, 带 Sx/Nox 和 H 滤器带氢气补偿 mV 输出
技术资料	电化学	含滤网	A3ME/F	空气中2年	0-4000ppm	四电极, 带 Sx/Nox 和 H 滤器带氢气补偿 mV 输出
技术资料	电化学	含滤网	A5F	空气中3年	0-4000ppm	四电极废气传感器内部酸性气体和氢气补偿
技术资料	电化学	固定式	EZT3F/F	空气中3年	0-2000ppm	三电极, Sx/Nox、H 滤器 42A 传输板
技术资料	电化学		A30Z	空气中2年	0-100ppm	四电极环境测传感器
技术资料	电化学		3MNDH	空气中2年	0-200ppm	三电极, 带 mV 输出
技术资料	电化学		3ND	空气中2年	0-1000ppm	三电极
技术资料	电化学		3NDH	空气中2年	0-200ppm	三电极
技术资料	电化学		5ND	空气中2年	0-1000ppm	三电极废气传感器
技术资料	电化学	含 H2S/HCL 滤网	3SF/F	空气中2年	0-5000ppm	三电极, 带 HH1 过滤器
技术资料	电化学	不含滤网	5SF	空气中2年	0-5000ppm	三电极废气传感器
技术资料	电化学	含内置酸气滤网	5SF/F	空气中2年	0-2000ppm	三电极废气传感器内部酸性气体过滤器
技术资料	电化学		A30Z	空气中2年	0-100ppm	四电极环境测传感器
技术资料	电化学		T3ND	空气中2年		三电极, 带 42A 输出
技术资料	电化学	不含滤网	3MSF	空气中2年	0-5000ppm	三电极传感器 mV 输出
技术资料	电化学	不含滤网	3SF	空气中2年	0-5000ppm	三电极
技术资料	电化学	不含滤网	EZT3SF	空气中2年	0-1000ppm	三电极传感器-2A 传输板

技术资料	电化学		2F0	空气中 2 年	0-30%	塑料容器器
技术资料	电化学		2F0-N	空气中 2 年	0-30%	塑料容器传感器管头
技术资料	电化学		5F0	空气中 2 年	0-30%	废气传感器

汽车监测

附件	原理	选项	产品名称	使用寿命	量程	产品描述
技术资料			IRceLC0	5 年		
技术资料	电化学		NX1	空气中 2 年	0-5000ppm	汽车传感器置过滤器通过 BAR9 认证
技术资料	电化学		NX3	空气中 2 年	0-5000ppm	汽车传感器置过滤器
技术资料	红外	CO/CO2/HC	IRidium 100	5 年		三气微型红外平台, 通过 BAR9 认证
技术资料	红外	CO/HC	IRidium 50	5 年		二气微型红外平台, 通过 BAR9 和 OIML 认证
技术资料	电化学	O2	A02	空气中 2 年	0-100%	汽车传感器置热敏电阻通过 BAR9 和 Pt 认证
技术资料	电化学	O2	A03	空气中 2 年	0-100%	汽车传感器 0.1 微型电话插口, 通过 BAR9 和 Pt 认证
技术资料	电化学		A-01	4 年	0-100%	响应时间<5, 3mm mono jack, 带温度补偿
技术资料	电化学		A-01/AVL	4 年	0-100%	响应时间<5, 3 引脚插座, 带温度补偿
技术资料	电化学		A-01/S	4 年	0-100%	响应时间<5, 3 引脚插座, 带温度补偿
技术资料	电化学		A-02	4 年	0-100%	响应时间<5, 3mm mono jack, 带温度补偿
技术资料	电化学		A-02/B	4 年	0-100%	响应时间<5, 3mm mono jack, 带温度补偿
技术资料	电化学		A-02/S	4 年	0-100%	响应时间<5, 3mm mono jack, 带温度补偿

水中氧气传感器

附件	原理	选项	产品名称	使用寿命	量程	产品描述
技术资料	电化学		D-01	3 年	0-100%	响应时间<1 秒, 3mm mono jack 接线, Nt 温度补偿水装置等
技术资料	电化		D-03	3 年	0-100%	响应时间<5, Nt 温度补偿 olex 电气连接

料	学					
技术资料	电化学		D-04	3年	0-100%	响应时间<1秒, Nt 温度补偿 olex 连接
技术资料	电化学		D-05	3年	0-100%	响应时间<5, 3 镀金环接线
技术资料	电化学		D-06	3年	0-100%	响应时间<1秒, 3 镀金环接线
技术资料	电化学		D-07	3年	0-100%	响应时间<1秒, 在分离电路上有 Nt 温度补偿 modlar plug 44 接线
技术资料	电化学		D-08	3年	0-100%	响应时间<5, Nt 温度补偿 olex 电气连接
技术资料	电化学		D-09	3年	0-100%	响应时间<5, Nt 温度补偿 olex 电气连接
技术资料	电化学		D-10	3年	0-100%	响应时间<5, Nt 温度补偿 cHSr S2 气连接
技术资料	电化学		D-12	3年	0-100%	响应时间<5, Nt 温度补偿 olex 电气连接

医疗监测

附件	原理	选项	产品名称	使用寿命	量程	产品描述
技术资料	电化学		MNO-1	空气中 1 年	0-1500ppm	四电极
技术资料	电化学		MNO-2		0-1500ppm	四电极
技术资料	电化学	含滤网	A2E/F	空气中 2 年	0-1000ppm	三电极, 带 H
技术资料	电化学	含滤网	A3E/F	空气中 2 年	0-4000ppm	四电极, 带 Sx/Nox 和 H 滤器带氢气补偿
技术资料	电化学		A5H	空气中 2 年	0-4000ppm	四电极微型传感器 H
技术资料	电化学		MCO	空气中 2 年	0-200ppm	二电极, 供低平呼吸监测, 酒精过滤器
技术资料	电化学		MND-1	空气中 1 年	0-200ppm	四电极
技术资料	电化学		MND-2	空气中 1 年	0-200ppm	四电极
技术资料	电化学		MHYT-1	空气中 2 年	0-2000ppm	三电极, 带酒精过滤器
技术资料	电化学	潜水适用	Divecel 3	空气中 2 年	0-100%	标准输出 Molex 连接, M1 螺纹
技术资料	电化学	潜水适用	D02	空气中 2 年	0-100%	双输出 Molex 连接, M1 螺纹

技术资料	电化学	保育箱适用	In-Q-0X	50%气中 2 年	0-100%	婴儿保育箱用传感器 Molex 连接器 M1 螺纹
技术资料	电化学	麻醉机适用	MOX-1	100%气中 20 个月	0-100%	Molex 连接, M1 螺纹
技术资料	电化学	麻醉机适用	MOX-2	100%气中 20 个月	0-100%	带接头传感器 1 螺纹
技术资料	电化学	呼吸机适用	MOX-20	空气中 2 年	0-100%	快速反应传感器 olex 连接, M1 螺纹
技术资料	电化学	麻醉机适用	MOX-3	100%气中 20 个月	0-100%	UK 电话插口, M1 螺纹
技术资料	电化学	麻醉机适用	MOX-4	100%气中 20 个月	0-100%	tleDne t7 容传感器
技术资料	电化学	麻醉机适用	MOX-6	100%气中 14 个月	0-100%	单负极 Daeger 兼容传感器滑动圆环
技术资料	电化学	麻醉机适用	MOX-9	100%气中 14 个月	0-100%	Molex 连接, M1, SemenS 容?
技术资料	电化学		M-02	3 年	0-100%	响应时间<1 秒, 3 镀金环, 医疗供氧设备用
技术资料	电化学		M-03	6 年	0-100%	响应时间<1 秒, 适合在高湿度环境, 麻醉机呼吸机
技术资料	电化学		M-04	6 年	0-100%	响应时间<1 秒, 3 引脚插座
技术资料	电化学		M-05	2 年	0-100%	响应时间<1 秒, 2 金环接线 PCB
技术资料	电化学		M-06	2 年	0-100%	响应时间<1 秒, 2 线插头
技术资料	电化学		M-07	3 年	0-100%	响应时间<8, RJ14 插头
技术资料	电化学		M-08	4 年	0-100%	响应时间<5, 3 镀金环接线
技术资料	电化学		M-09	3 年	0-100%	响应时间<1 秒, 3 镀金环接线

工业安全

附件	原理	选项	产品名称	使用寿命	量程	产品描述
技术资料	催化化学	便携式	MICROpeL75	3 年	0-100%EL	微型可燃气体传感器硫化氢、硅毒, 通过 AtX 和 UL
技术资料	催化化学	便携式	MICROpeL75C	3 年	0-100%EL	微型可燃气体传感器硫化氢、抗强硅毒, 通过 AtX
技术资料	催化化学	便携式	MICROpeL75M	3 年	0-100%EL	MICRO 可燃气体传感器于矿井应用。可监测氢气、
技术资料	催化化学	便携式	4P-100	3 年	0-100%EL	微型 CitpeL, 抗 H 硅毒, CS/UL 认证
技术资料	催化化学	便携式	4P-200	3 年	0-100%EL	微型 CitpeL, 抗硅毒, CS 认证
技术资料	催化化学	便携式	4P-50	3 年	0-100%EL	微型 CitpeL, 抗 H 硅毒, CS/UL 认证
技术资料	催化化学	便携式	4P-50C	3 年	0-100%EL	微型 CitpeL, 抗 H 硅毒, CS/UL 认证

技术资料	催化学	便携式	4P-75	3 年	0-100%EL	微型 CitpeL, 抗 H 硅毒, CS/UL 认证
技术资料	催化学	便携式	4P-75C	3 年	0-100%EL	微型 CitpeL, 抗 H 硅毒, CS/UL 认证
技术资料	催化学	便携式	4P-90	3 年	0-100%EL	微型 CitpeL, 抗 H 硅毒, CS/UL 认证
技术资料	催化学	便携式	4P-90C	3 年	0-100%EL	微型 CitpeL, 抗 H 硅毒, CS/UL 认证
技术资料	催化学	便携式	90N	3 年	0-100%EL	一般用途催化燃烧式传感器
技术资料	催化学	便携式	CMP200	3 年	0-100%EL	一般用途催化燃烧式传感器 H 硅毒性能好
技术资料	催化学	便携式	P50	3 年	0-100%LEL	一般用途催化燃烧式传感器催化珠技术
技术资料	催化学	便携式	P90	3 年	0-100%LEL	一般用途催化燃烧式传感器催化珠技术
技术资料	催化学	固定式	200N	3 年	0-100%EL	一般用途催化燃烧式传感器
技术资料	催化学	固定式	300P	3 年		
技术资料	催化学	固定式	CDH200	3 年		
技术资料	催化学	固定式	CDH300	3 年	0-100%EL	30mA 检测头, CS/SRA 认证
技术资料	催化学	固定式	CDH90	3 年	0-100%EL	7A 检测头, CS/SRA 认证
技术资料	红外	便携式/固定式	IRceLCH4	大于 5 年	0-5%EL	微型红外传感器 EEPROM

电化学气体传感器、有害气体检测探头、可燃性气体检测探头、智能控制器、气体检测报警仪、可燃性气体报警仪、配气仪、空气质量检测仪、依微型汽车检测系统、油分析仪、豪华型汽车尾气分析仪、便携式单一气体检测仪、溶解臭氧测定仪、污水处理与回用系统、直接饮用水系统

电化学气体传感器原理

安培型气体传感器通常由三个电极构成(见图)。其中最主要的是工作电极。它是用一具有催化活性的金属,例如铂,将其涂覆在一透气但是憎水的膜上作成。被测量的气体扩散透过多孔的膜在其上进行电化学反应。为了氧化还原反应得以进行,工作电极的热力学电位是一个极为重要的因素。参考电极则是为了提供电解液中的工作电极具有一稳定的电化学电位而设。参考电极通常需要保护使之不暴露于样气中,这样参考电极的热力学电位就总是具有同一数值并且保持稳定。此外,参考电极不允许有电流通过(否则将改变电位值)。对电极只是一个完整的电化学电池所需要的第二电极,它的作用主要是允许电子进入或流出电解液。

控制工作电极电位和将电流信号转换为电压信号的电路称之为恒电位电路(或恒电位器)。传感器和恒电位器的简化图示于下图。工作电极的工作信号经运放 U_2 (图底部)转换为电压信号。电路同时保持工作电极的电压使之处于其偏压 V_{bias} 之值。参考电极电位与一个经过仔细选择的稳定的输入电压 V_{bias} 比较后,线路中运放 U_1 在对电极产生一电压信号,其大小正好是产生一个与工作电极相等相反的电流信号,同时恒电位电路使工作电极与参考电极之间保持恒定的电位差(电压)。

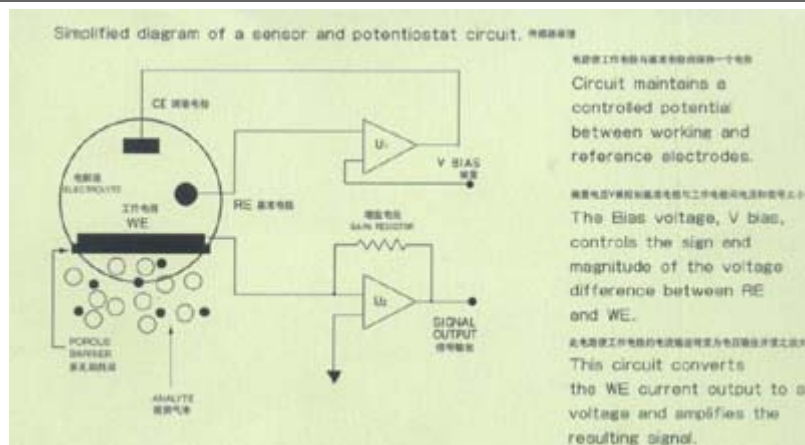

电化学气体传感器型号

名称	量程 (ppm)	名称	量程 (ppm)	名称	量程 (ppm)	名称	量程 (ppm)	名称	量程 (ppm)
O ₂	-	3ME	0-1000	3MST/F	0-100	H ₂	-	C ₂ H ₂ O	-
C/NLH	0-1000	3ME/F	0-1000	3MSF	0-2000	3HYT	0-1000	3ETO	0-20
2FO	0-25%	3MF	0-4000	NO	-	3HYE	0-10000	4ETO	0-20
4OX	0-25%	A3ME/D	0-1000	3NT	0-100	4HYT	0-1000	7ETO	0-20
5FO	0-25%	A3ME/F	0-2000	3NF/F	0-1000	7HYT	0-1000	PH ₃	-
7OX	0-25%	-	-	4NT	0-200	T3HYE	0-10000	4PH	0-5
T7OX	0-25%	H ₂ S	-	5NF	0-1000	T3HYT	0-1000	Arsine	-
AO ₂	0-100%	3H	0-1000	7NT	0-100	3MHYE	0-10000	4DB	0-20
MOX1-9	0-100%	3HH	0-100	T3NF/F	0-1000	3MHYT	0-1000	44GE	0-20
CO	-	4HS	0-100	T3NT	0-100	H ₂ CO	-	4SL	0-20
A3CO	0-500	4H	0-1000	3MNF/F	0-1000	3HCN	0-100	4AR	0-20
2E/F	0-200	4COSH	0-200	3MNT	0-100	4HN	0-100	C ₂ H ₄	-
3E/F	0-1000	7H	0-200	NX1	0-5000	7HCN	0-100	50N	0-100%LEL
3E	0-1000	7HH	0-50	-	-	HCL	-	90N	0-100%LEL
3F/F	0-4000	T3H	0-1000	NO ₂	-	3HL	0-50	200N	0-100%LEL
3M/F	0-40000	3MH	0-1000	3NDH	0-20	7HL	0-100	300P	0-100%LEL
A3E/F	0-2000	SO ₂	-	3ND	0-100	T3HL	0-50	CDH300	0-100%LEL
4CO	0-500	A3ST/F	0-10	4ND	0-20	3MHL	0-50	4P-50	0-100%LEL
4CF	0-500	3SH	0-20	5ND	0-200	NH ₃	-	4P-90	0-100%LEL
4COSH	0-200	3ST/F	0-100	7NDH	0-20	3AM	0-50	4P-100	0-100%LEL
5F	0-4000	3SF	0-2000	T3NDH	0-20	4AM	0-50	4P-200	0-100%LEL
A5F	0-2000	3SF/F	0-2000	3MNDH	0-20	A7AM	0-50	-	-
5MF	0-40000	4S	0-20	-	-	7AM	0-5	-	-
7E	0-1000	5SF	0-2000	CL ₂	-	O ₂	-	-	-
A7E/F	0-2000	7SH	0-20	3CLH	0-20	A3OZ	0-100	-	-
7E/F	0-1000	7ST/F	0-100	4CL	0-10	3OZ	0-5	-	-
A7E	0-1000	T3SF	0-2000	7CLH	0-20	7OZ	0-5	-	-
T3E/F	0-2000	T3ST/F	0-100	T3CLH	0-20	-	-	-	-
T3F/F	0-4000	T3SH	0-20	3MCLH	0-20	-	-	-	-

备注：以上产品中例如：3ME/F=3E/F传感器 + mV 输出电路板 T3E/F=3E/F传感器 + 4~20mA 电路板

电化学气体传感器结构图

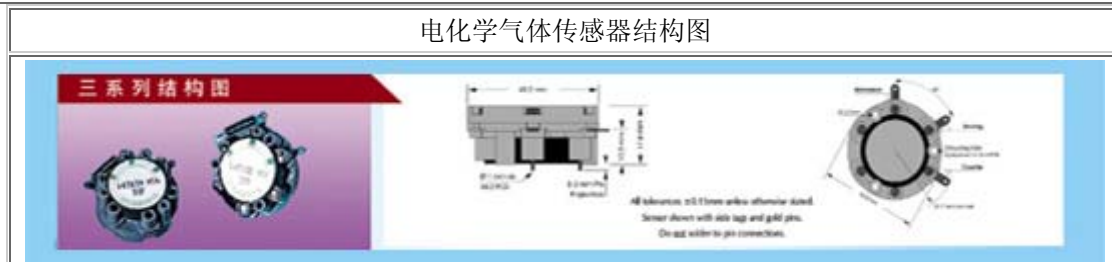

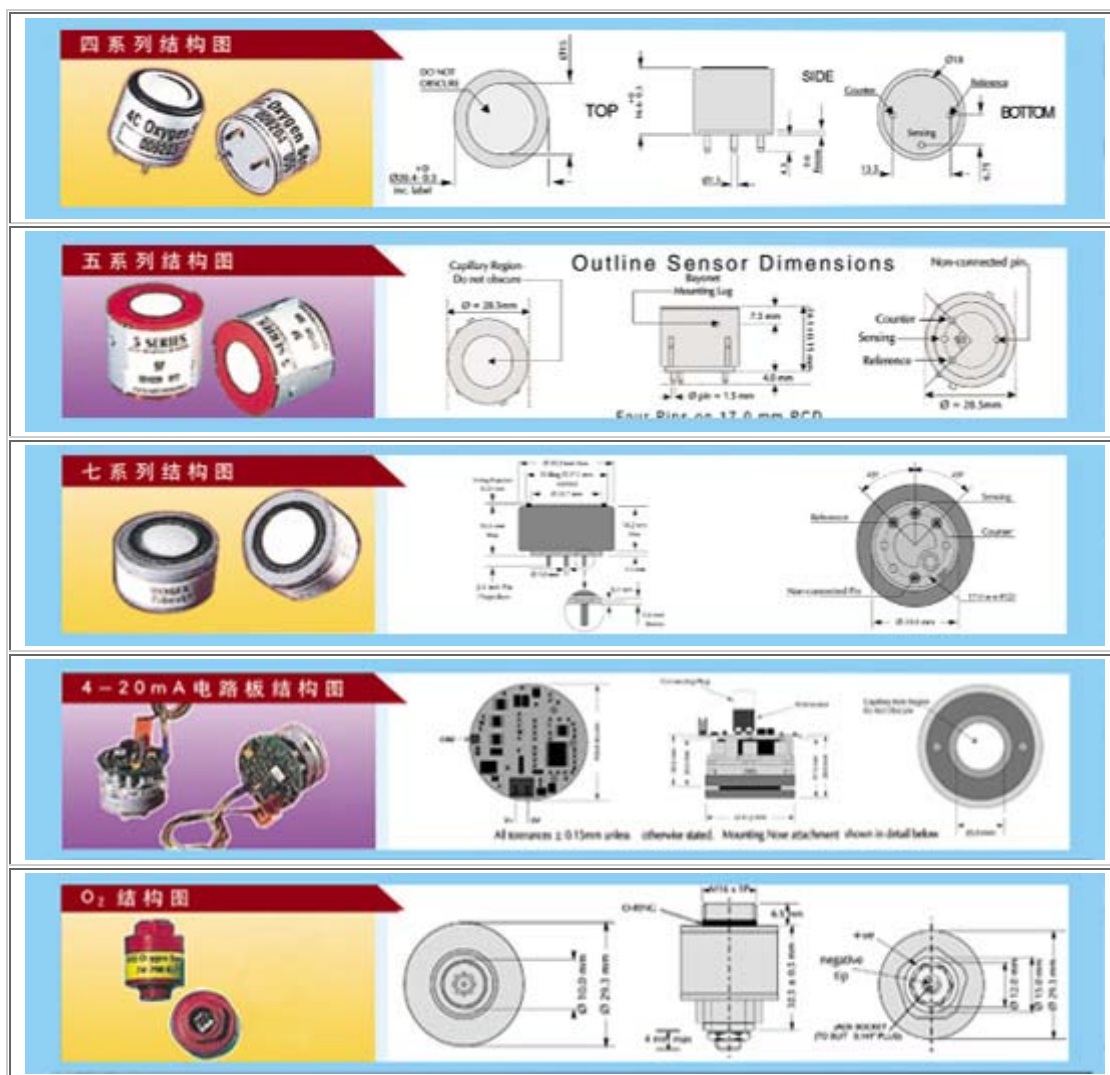

英国城市技术 (citytech) 传感器中国区代理。英国城市技术公司是世界领先的气体传感器供应商，被各 OEM 厂家广泛应用于工业及室内安全、排放监测、汽车工业和医疗。作为美国霍尼韦尔集团的成员，城市技术公司每年生产超过一百八十万只气体传感器，包括三系列、四系列、五系列、七系列各类气体传感器，产品包含氧气、氨气、氯气、氮氧化物、硫化氢、二氧化硫、臭氧、等等已知各类气体传感器。城市技术公司的产品还包括 SensoriC 公司生产的外部毒气传感器，SixthSense 公司生产的低成本一氧化碳系列传感器。CITY 传感器型号：

4ET0、7ET0、3ET0、AsH3 3E 1、AsH3 2E 1、THT 3E、3CLH、3MCLH、4CL、7CLH、C12 3E 10、C12 3E 50、EZT3CLH、C102 3E 1、C102 3E 1 0、MICROceL CF、2CF、2E/F、3E、3E/F、3ME/F、4CF、4CO、4COSH、4COSH、7E、7E/F、9CF、A7E、A7E/F、CO 2E 300、CO 3E 300、CO 3E 500 S、EZT3E/F、3MNF/F、3NF/F、5NF、A3NFX、3F/D、3F/F、3M、3M/F、52CF、3EU、52CO、5F、5MF、A3CO、A3E/D、A3ME/D、A3ME/F、A5F、EZT3F/F、A2E/F、A3E/F、A5H、MCO、SiH4/GeH4 3E 50、30Z、70Z、O3 3E 1、O3 3E 1 F、MOX-2、MOX-20、MOX-3、MOX-4、IRceLCO、IRceLCO、A3E/F、COC12 3E 1、F2 3E 1、3HYE、3HYT、3MHYT、4HYT、7HYE、7HYT、EZT3HYE、EZT3HYT、H2 3E 1%、H2 3E 4%、MHYT-1、MICROceL HS、3H、3HH、3HH/LM、3MH、4COSH、4COSH、4H、4HS、4HS/LM、7H、7HH、7HH/LM、9HH、EZT3H、H2S 2E 30、H2S 2E 50、H2S 2E 50 S、H2S 3E 100、H2S 3E 100 S、H2S 3E 30、4HN、7HCN、HCN 2E 30 F、

HCN 3E 30 F、HF 3E 10 SE、3AM、4AM、7AM、7NH、A7AM、NH3 3E 100、NH3 3E 100 SE、NH3 3E 1000、NH3 3E 1000 SE、NH3 3E 5000 SE、3NT、4NT、7NT、T3NT、MNO-1、MNO-2、MICROpeL75、MICROpeL75C、MICROpeL75M、4P-100、4P-200、4P-50、4P-50C、4P-75、4P-75C、4P-90、4P-90C、90N、CMP200、P50、P90、200N、300P、CDH200、CDH300、CDH90、IRceLCH4、TBM 2E、MICROceL HS、3H、3HH、3HH/LM、3MH、4COSH、4COSH、4H、4HS、4HS/LM、7H、7HH、7HH/LM、9HH、EZT3H、H2S 2E 30、H2S 2E 50、H2S 2E 50 S、H2S 3E 100、H2S 3E 100 S、H2S 3E 30、40X-1、40X-2、70X-V、C/2、C/2PN、C/N、C/NLH、C/NLL、C/S、C/Y、MICROceL OX、T70X-V、I-05、I-01、I-02、I-04、I-06、I-08、P-10、P-40、P-40、FOS-65、2FO、2FO-N、5FO、NX1、NX3、IRidium 100、IRidium 50、A02、A03、3SF/F、5SF、5SF/F、3MSF、3SF、EZT3SF、3SH、3ST/F、4S、7SH、7ST/F、EZT3SH、EZT3ST/F、3MNDH、3ND、3NDH、5ND、3NDH、4ND、7NDH、EZT3NDH、NO2 3E 50、T3ND、MND-1、MND-2、A3OZ、A3OZ

英国 Alphasense 公司电化学气体传感器						
气体种类	产品型号	简单描述	测量范围 ppm	分辨率 (ppm)	抗过载 (ppm)	备注
氧气	02-A1	Φ 20.0X16.8 一年寿命	30%	非线性 0.6%		200~240 μ A @ 20.9% O2
	02-A2	Φ 20.0X16.8 两年寿命	30%	非线性 0.6%		80~120 μ A @ 20.9% O2
	02-A3	Φ 20.0X16.8 三年寿命	30%	非线性 0.6%		65~85 μ A @ 20.9% O2
	02-C2	Φ 20.0X23.0 两年寿命抗烟气	30%	非线性 0.6%		80~120 μ A @ 20.9% O2
	02-C3	Φ 20.0X23.0 两年寿命抗烟气	30%	非线性 0.6%		65~85 μ A @ 20.9% O2
	02-G1	Φ 20.0X10.2 一年寿命小尺寸	30%	非线性 0.6%		65~85 μ A @ 20.9% O2
	02-G2	Φ 20.0X10.2 两年寿命小尺寸	30%	非线性 0.6%		20~42 μ A @ 20.9% O2
一氧化碳	CO-AE	Φ 20.0X16.5 大量程	10000	5	100000	12~20nA/ppm
	CO-AF	Φ 20.0X16.5 有过滤	5000	0.5	10000	55~90nA/ppm
	CO-AX	Φ 20.0X16.5 抗氢	2000	0.5	4000	55~90nA/ppm
	CO-BF	Φ 32.0X16.5 有过滤	5000	0.5	10000	80~120nA/ppm
	CO-BX	Φ 32.0X16.5 抗氢	2000	0.5	5000	70~120nA/ppm
	CO-CE	Φ 20.0X23.0 大量程抗烟气	10000	5	100000	12~20nA/ppm
	CO-CF	Φ 20.0X23.0 有过滤抗烟气	5000	0.5	10000	55~90nA/ppm
	CO-CX	Φ 20.0X23 抗氢抗烟气	2000	0.5	4000	55~90nA/ppm
	CO-DF	Φ 14.5X8.4 迷你尺寸有过滤	1000	1.5	2000	30~48nA/ppm

	CO-D4	Φ 14.5X8.4 迷你尺寸 4PIN	1000	1.5	2000	30-48nA/ppm
硫化氢	H2S-A1	Φ 20.0X16.5	100	0.05	500	550-875nA/ppm
	H2S-AH	Φ 20.0X16.5 大电流	50	0.03	250	950-1400nA/ppm
	H2S-AE	Φ 20.0X16.5 大量程	2000	0.5	10000	70-100nA/ppm
	H2S-B1	Φ 32.0X16.5	200	0.05	500	300-440nA/ppm
	H2S-BH	Φ 32.0X16.5 大电流	50	0.02	200	1500-2000nA/ppm
	H2S-BE	Φ 32.0X16.5 大量程	2000	0.5	10000	80-115nA/ppm
	H2S-D1	Φ 14.5X8.4 迷你尺寸	100	0.2	400	110-160nA/ppm
	H2S-D4	Φ 14.5X8.4 迷你尺寸 4pin	100	0.2	400	110-160nA/ppm
二氧化硫	S02-AE	Φ 20.0X16.5 大量程	2000	1.5	10000	55-80nA/ppm
	S02-AF	Φ 20.0X16.5 两年寿命	50	0.1	75	450-750nA/ppm
	S02-BF	Φ 32.0X16.5 两年寿命	100	0.1	500	300-440nA/ppm
	S02-D4	Φ 14.5X8.4 迷你尺寸 4PIN	20	0.2	50	180-300nA/ppm
一氧化碳	NO-A1	Φ 20.0X16.5 两年寿命	250	0.2	800	320-480nA/ppm
	NO-AE	Φ 20.0X16.5 大量程	5000	1	10000	60-100nA/ppm
	NO-B1	Φ 32.0X16.5 两年寿命	250	0.15	1200	400-660nA/ppm
	NO-D4	Φ 14.5X8.4 迷你尺寸 4PIN	100	0.2	200	500-750nA/ppm
二氧化氮	N02-A1	Φ 20.0X16.5 两年寿命	20	0.02	100	-400 ~ -750nA/ppm
	N02-AE	Φ 20.0X16.5 大量程	200	0.1	1000	-400 ~ -750nA/ppm
	N02-B1	Φ 32.0X16.5 两年寿命	20	0.02	100	-600 ~ -1100nA/ppm
	N02-D4	Φ 14.5X8.4 迷你尺寸 4PIN	20	0.1	60	-250 ~ -450nA/ppm
氯气	CL2-A1	Φ 20.0X16.5 两年寿命	20	0.02	50	-350 ~ -650nA/ppm
	CL2-B1	Φ 32.0X16.5 两年寿命	20	0.02	60	-600 ~ -950nA/ppm
	CL2-D4	Φ 14.5X8.4 迷你尺寸 4PIN	20	0.1	60	-200 ~ -375nA/ppm
催化燃烧式	CH-A3	Φ 20.0X16.5	0-100LEL	灵敏度 21~ 24mV / %		3V 供电, 抗中毒, 防爆
	CH-D3	Φ 14.5X8.4 小尺寸	0-100LEL	13~18.5mV / %		3V 供电, 抗中毒, 防爆
二氧化碳	CO2-D1	Φ 14.5X8 固态电解质原 理	0.2~95%	6-10mv/ (0.55-5%CO2)		2 年寿命, 2 电极 mV 输出, 低成本
	CO2-D1 调节板	35*55mm	0.2~95%	mV 输出		3V 纽扣电池供 电, 30uA 低功耗,

						2 线制 mV 输出
	IRC-A1	Φ 20.0X16.5 NDIR 红外原理	0-100 % vol	最高分辨率 1ppm	100%	双波红外,高精度 1%FS, 长寿命
	IRC-TM 变送板	35*70mm	0~5000PPM, 5%, 20%, 100%VOL	±50PPM from 5000ppm	100%	7~40V 供电, 4~ 20mA 和 USB 输出, 小尺寸
	Cirius 2	Φ 20.0X16.5 NDIR 红外原理	0~5000ppm, 0~5%VOL	<2%FS	5%	全金属结构, 双波 红外, 有主动, 参 考和温度输出。
	Cirius 3	Φ 20.0X16.5 NDIR 红外原理	0~5%VOL & 0~100%VOL	<2%FS	100%	全金属结构, 双波 红外, 有主动, 参 考和温度输出。
环氧乙 烷	ETO-A1	Φ 20.0X16.5 两年寿命	100	0.1	200	1600-2000nA/ppm
	ETO-B1	Φ 32.0X16.5 两年寿命	100	0.1	500	1500-2500nA/ppm
特殊毒 气	PH3-A1	Φ 20.0X16.5 两年寿命	10	0.03	50	1000-1500nA/ppm
	PH3-B1	Φ 32.0X16.5 两年寿命	10	0.05	150	800-1100nA/ppm
	PH3-BE	Φ 32.0X16.5 两年寿命大 量程	2000	2	5000	15-25nA/ppm
	HCL-A1	Φ 20.0X16.5 一年寿命	25	0.4	50	120-160nA/ppm
	HCN-A1	Φ 20.0X16.5 两年寿命	100	0.05	150	60-80nA/ppm
	HCN-B1	Φ 32.0X16.5 两年寿命	100	0.05	200	80-120nA/ppm
	HCN-D4	Φ 14.5X8.4 迷你尺寸 4PIN	50	0.3	250	25-40nA/ppm
CO/H2S 两用传 感器	D2	Φ 14.5X8.4 可测量 CO/H2S 两种气体	1000 (CO)	1	5000	新产品 有 4 横针脚
			100 (H2S)	0.25	400	
氧气变 送器	A 系列	O2-A2 的变送器, 4-20mA 输出				
有毒气 体变送 器	B 系列	7.5V—35VDC 宽电压供电, 超稳定, 4-20mA 输出, 可调节零点和满量程。				
数字变 送器	兼容 A 系列和 B 系列	10V—30VDC 宽电压供电, 4-20mA 输出, 兼容 A 系列和 B 系列, 温度补偿, 超稳定, 可与 PC 通讯修改量程和偏置电压等。				
光离子 检测器 PID	PID-AH	Φ 20.0X16.5 ppb 级	5ppb~50ppm	灵敏度>20mV/ ppm 异丁烯	50	测量大部分可挥 发有机物, 精确到 ppb 级
	PID-A1	Φ 20.0X16.5 ppm 级大量 程	100ppb~300ppm	灵敏度>1mV/ ppm 异丁烯	6000	
红外 CH4	Cirius 1	Φ 20.0X16.5 NDIR 红外原理	0~100%LEL HC, 0~100%VOL CH4	<2%FS	100%VOL	全金属结构, 双波 红外, 有主动, 参 考和温度输出。
红外传 感器变 送板	Cirius X	配合 Cirius 传感器使用	0~100%LEL HC/CO2, 0~ 100%VOL CH4/CO2	<2%FS	100%VOL	8~36V 供电, 4~ 20mA 和 RS232 输 出, 可选 LCD 显示

英国 GSS 公司红外 CO2 传感器						
红外 CO2 传感器	C20	40mm*25mm*23mmAl-In-Sb 铟化铟铝, LED NDIR	0~5%、10%、20%、65%、100%	10ppm, 100%量程为 100ppm	100%VOL	英国 GSS 公司专利的 CO2 传感器快速响应<4S, 低功耗 100mW
	C20EV		视传感器而定	100ppm		9V 供电, 2 行 LCD 显示, RS232 串口通讯
	C20E	40mm*25mm*23mmAl-In-Sb 铟化铟铝, LED NDIR	0~5%	10ppm	100%VOL	温度补偿范围 0~40 度, 专为教育行业设计
	C20B	40mm*25mm*23mmAl-In-Sb 铟化铟铝, LED NDIR	0~65%	10ppm	100%VOL	温度补偿范围 0~40 度, 大量程, 专为垃圾填埋, 农村沼气检测而设计
	C100	Φ43mmAl-In-Sb 铟化铟铝, LED NDIR	0~2%	10ppm	100%VOL	温度补偿范围 -25~55 度, 专为 HVAC, IAQ 行业设计
英国 SST 公司氧化锆氧传感器						
氧化锆氧传感器	O2S-FR-T3	迷你型氧传感器	0.1~100%VOL	100	100%VOL	低成本, 允许气体温度范围-100~250 度
	O2S-FR-T4	法兰型氧传感器	0.1~100%VOL	100	100%VOL	法兰安装, 允许气体温度范围 -100~400 度
	O2S-T2 O2S-FR-T2	棒型氧传感器	0.1~100%VOL	100	100%VOL	允许气体温度范围-100~250 度
	O2S-FR-T2-18C	螺纹型氧传感器	0.1~100%VOL	100	100%VOL	螺纹安装, 允许气体温度范围 -100~250 度
	O2I-FLEX	经济型氧变送板	0.1~25% & 100%VOL	100	100%VOL	低成本, 功能全, 24V 供电, 4~20mA, 0~10V, RS232 输出
	OXY-FLEX	氧分析仪	0.1~25% & 100%VOL	100	100%VOL	24V 供电, 4~20mA, 0~10V, RS232 输出

提供瑞士 Membrappr 电化学有毒气体传感器 M 系列、C 系列电化学一氧化碳传感器，可代替英国 Alphasense 的 A 系列, B 系列和 CITY 的 4 系列和 7 系列传感器. 有毒气体传感器, 氨气传感器, 氯气传感器, 氢气传感器, 一氧化碳传感器, 二氧化碳传感器, 一氧化氮传感器, 二氧化氮传感器, 硫化氢传感器, 二氧化硫传感器, 甲醛传感器, 臭氧传感器 (H2S、CO、SO2、NO2、NO、H2、NH3、CH2O、O3、CL2、C2H2、HCL). 氧气传感器, 电子指南针, 电子罗盘.

Membrapor 生产能广泛应用于各行业的多种气体传感器, 包括固定指向的探测系统, 个人安全显示器, 流动气体分析和呼吸检测器。

我们的电化学传感器直接取代了多种有毒气体的 OEM 检测器, 如: NH3, H2, CO, NO2, HCL, SO2, H2S, O3, SiH4, PH3, CL2, C2Cl4, NO

Membrapor 的气体传感器能运用于便携式和固定式的工业气体检测显示的制造, 粮仓气体分析或者环境控制仪器。

我们能够提供根据客户特别需要的解决方案和更广泛行业的气体检测领域的咨询服务。

Membrapor 是一个独立的瑞士传感器制造商

测试气体种类	产品代码		测量范围 (ppm)	分辨率 (ppm)	抗过载能力 (ppm)	输出信号
CO	CO/CF-200	Φ 32.0×16.8, 3 年寿命 13g, 过滤酸性气体	200	0.1	400	500±100nA/ppm
	CO/CF-1000 (特价)	Φ 32.0×16.8, 3 年寿命 13g, 过滤酸性气体	1,000	0.5	<2000	100±20nA/ppm
	CO/CFA-1000	Φ 32.0×16.8, 3 年寿命 13g, 过滤酸性气体, 带 H2 补偿	1,000	0.5	ND	100±20nA/ppm
	CO/CFA-10000	Φ 32.0×16.8, 3 年寿命 13g, 过滤酸性气体, 带 H2 补偿	10,000	0.5	ND	15±4nA/ppm
	CO/S-1000	Φ 41.0×18.4, 3 年寿命 32g,	1,000	1	4,000	100±20nA/ppm
	CO/SF-1000	Φ 41.0×18.4, 3 年寿命 32g, 过滤酸性气体	1,000	0.5	2,000	100±20nA/ppm
	CO/SFA-1000	Φ 41.0×18.4, 3 年寿命 32g, 带 H2 补偿	1,000	0.5	ND	100±20nA/ppm
	CO/SF-2000	Φ 41.0×18.4, 3 年寿命 32g, 过滤酸性气体	2,000	1	10,000	50±10nA/ppm
	CO/SF-2000-S	Φ 41.0×18.4, 3 年寿命 27g, 过滤酸性气体	2000	1	10,000	50±10nA/ppm
	CO/SF-2E	Φ 41.0×18.4, 3 年寿命 32g, 过滤酸性气体	300	0.5	500	100±20nA/ppm
	CO/SF-2E-S	Φ 41.0×18.4, 3 年寿命 27g, 过滤酸性气体	300	0.5	500	100±20nA/ppm
	CO/SF-4E-S	Φ 41.0×18.4, 3 年寿命 27g, 过滤酸性气体, 带 H2 补偿 <2%	2000	1	4000	75±25nA/ppm

	CO/SF-4000-S	Φ41.0×18.4, 3年寿命 27g, 过滤气流中的酸性气体	4,000	2	20,000	30±6nA/ppm
	CO/MF-500 (特价)	Φ20.0×16.4, 2年寿命, 5.4g, 过滤 H2S 和 SO2 气体	500	1	ND	70±15nA/ppm
	CO/MFA-500	Φ20.0×16.4, 2年寿命 5.4g, 过滤 H2S 和 SO2 气体, 带 H2 补偿	500	1	ND	60±15nA/ppm
	CO/MF-1000	Φ20.0×16.4, 2年寿命 5.4g, 过滤 H2S 和 SO2 气体	1000			
	CO/MF-2000	Φ20.0×16.4, 2年寿命 5.4g, 过滤 H2S 和 SO2 气体	2000			
H2S	H2S/C-50	Φ32.0×16.8, 2年寿命 13g	50	0.05	500	1700±300nA/ppm
	H2S/C-200	Φ32.0×16.8, 2年寿命 13g	200	0.25	500	380±80nA/ppm
	H2S/S-50	Φ41.0×18.4, 2年寿命 32g	50	0.05	500	1700±300nA/ppm
	H2S/S-200	Φ41.0×18.4, 2年寿命 32g	200	0.25	500	370±80nA/ppm
	H2S/M-50	Φ20.0×16.4, 2年寿命 5.4g	50	0.05	ND	1200±200nA/ppm
	H2S/M-100	Φ20.0×16.4, 2年寿命 5.4g	100	0.1	ND	700±140nA/ppm
O3	O3/S-5	Φ41.0×18.4, 2年寿命 13g	5	0.02	50	1500±500nA/ppm
	O3/C-5	Φ32.0×16.8, 2年寿命 13g	5	0.02	50	-1500±500nA/ppm
CH2O	CH2O/C-10	Φ32.0×16.8, 3年寿命 13g	10	0.05	50	-800±200nA/ppm
	CH2O/S-10	Φ41.0×18.4, 2年寿命 13g	10	0.05	50	-800±200nA/ppm
NO	NO/C-25	Φ32.0×16.8, 3年寿命 13g	25	0.15		2100±420nA/ppm
	NO/C-100	Φ32.0×16.8, 3年寿命 13g	100	0.5	ND	550±110nA/ppm
	NO/CF-100	Φ32.0×16.8, 3年寿命 13g, 过滤 SO2	100	0.5	ND	400±80nA/ppm
	NO/S-25	Φ41.0×18.4, 3年寿命 32g	25	0.15		2100±420nA/ppm
	NO/S-100	Φ41.0×18.4, 3年寿命 32g	100	0.5	ND	550±110nA/ppm
	NO/SF-100	Φ41.0×18.4, 3年寿命 32g, 过滤 SO2	100	0.5	ND	550±110nA/ppm
	NO/SF-2000-S	Φ41.0×18.0, 3年寿命 27g, 过滤气流中的 SO2 气体	2,000	1	5,000	100v20nA/ppm
	NO/M-250	Φ20.0×16.4, 2年寿命 5.4g	250	0.5	ND	360±80nA/ppm
NO2	NO2/C-20	Φ32.0×16.8, 3年寿命 13g	20	0.1	200	-1200±200nA/ppm
	NO2/S-20	Φ41.0×18.4, 3年寿命 32g	20	0.1	200	-1200±200nA/ppm
	NO2/S-500-S	Φ41.0×18.4, 3年寿命 32g	500	0.5	1000	370±70nA/ppm

	NO2/M-20	Φ20.0×16.4, 2年寿命 5.4g	20	0.1	ND	-1200±200nA/ppm
	NO2/M-2E	Φ20.0×16.4, 2年寿命 5.4g	20	0.1	ND	-250±750nA/ppm
H2	H2/C-1000	Φ32.0×16.8, 2年寿命 13gCO<20	1,000	2	2,000	30±10nA/ppm
	H2/CA-1000	Φ32.0×16.8, 2年寿命 13g, 带CO 补偿 <2%	1,000	2	2,000	17±40nA/ppm
	H2/S-1000	Φ41.0×18.4, 2年寿命 32gCO<20	1,000	2	2,000	30±10nA/ppm
	H2/SA-1000	Φ41.0×18.4, 2年寿命 32g, 带CO 补偿 <2%	1,000	2	2,000	17±40nA/ppm
	H2/M-1000	Φ20.0×16.4, 2年寿命 5.4g	1,000	1	ND	25±10nA/ppm
CL2	CL2/C-20	Φ32.0×16.8, 2年寿命 13g	20	0.1	200	: -1000±250nA/ppm
	CL2/S-20	Φ41.0×18.4, 2年寿命 32gNO2-20	20	0.1	200	-1000±250nA/ppm
	CL2/M-20	Φ20.0×16.4, 2年寿命 5.4g	20	0.1	200	-1000±250nA/ppm
SO2	SO2/C-20	Φ32.0×16.8, 2年寿命 13gH2S--30	20	0.1	100	1000±300nA/ppm
	SO2/CF-20	Φ32.0×16.8, 2年寿命 13g, 过滤 H2S 和 HCL	20	0.2	100	600±150nA/ppm
	SO2/C-100	Φ32.0×16.8, 2年寿命 13gH2S--30	100	0.5	500	370±70nA/ppm
	SO2/CF-100	Φ32.0×16.8, 2年寿命 13g	100	0.5	500	370±70nA/ppm
	SO2/S-20	Φ41.0×18.4, 2年寿命 32gH2S--30	20	0.1	100	1000±300nA/ppm
	SO2/S-100	Φ41.0×18.4, 2年寿命 32gH2S--30	100	0.5	500	370±70nA/ppm
	SO2/SF-100	Φ41.0×18.4, 2年寿命 32g	100	0.5	500	370±70nA/ppm
	SO2/S-2000-S	Φ41.0×18.0, 2年寿命 27g	2,000	1	5,000	100±20nA/ppm
	SO2/SF-2000-S	Φ41.0×18.0, 2年寿命 27g, 过滤 气流中的 H2S、HCL 气体	2,000	1	5,000	100±20nA/ppm
	SO2/M-20	Φ20.0×16.4, 2年寿命 5.4g	20			1000±300nA/ppm
NH3	NH3/CB-200	Φ32.0×16.8, 2年寿命 13g	100	1	200	100±20nA/ppm
	NH3/CB-1000	Φ32.0×16.8, 2年寿命 13g	1000	4	2000	25±8nA/ppm
	NH3/CR-200	Φ32.0×16.8, 2年寿命 13g	100	1	200	90±18nA/ppm
	NH3/CR-1000	Φ32.0×16.8, 2年寿命 13g	1000	4	2000	25±8nA/ppm
	NH3/SB-200	Φ41.0×18.4, 2年寿命 32g	100	1	200	100±20nA/ppm
	NH3/SR-200	Φ41.0×18.4, 2年寿命 32g	100	1	200	90±18nA/ppm

	NH3/SR-1000	Φ 41.0×18.4, 2 年寿命 32g	1000	4	2000	25±8nA/ppm
	NH3/SB-1000	Φ 41.0×18.4, 2 年寿命 32g	1000	4	2000	25±8nA/ppm
	NH2/MR-100	Φ 20.0×16.4, 2 年寿命 5.4g	100	1	200	120±30nA/ppm
HCL	HCL/C-20	Φ 32.0×16.8, 2 年寿命 13g	20	0.2	ND	600±200nA/ppm
	HCL/S-20	Φ 41.0×18.4, 2 年寿命 32g	20	0.2	ND	600±200nA/ppm
	HCL/M-20	Φ 20.0×16.4, 2 年寿命 5.4g	20	0.2	ND	400±150nA/ppm
SIH4	SIH4/C-50	Φ 32.0×16.8, 2 年寿命 13g	50	0.2	ND	500±150nA/ppm
	SIH4/S-50	Φ 41.0×18.4, 2 年寿命 13g	50	0.2	ND	500±150nA/ppm
	SIH4/M-50	Φ 20.0×16.4, 2 年寿命 5.4g				



PRODUCT RANGE



PRODUCT-Code:



点击产品名称，您可以得到该产品的详细规格书。

Gas	传感器型号			量程	应用			备	
					固定的设	便携式设	手持袖珍		
	S 系列 (3-系列)	C 系列 (7-系列)	M 系列 (4-列)	ppm	备	备	式设备		
CO		CO/CF-200		0 - 200	X			灵敏的高	
			CO/MF-500	0 - 500	X	X		灵敏的高	
		CO/SF-1000	CO/CF-1000		0 - 1000	X		具有	
		CO/S-1000	CO/C-1000		0 - 1000	X			
		CO/SF-1000-S			0 - 1000	X		具有	
		CO/SF-2000-S		CO/MF-2000	0 - 2000		X	X	
		CO/SF-4000-S			0 - 4000			X	具有过滤
		CO/SFA-1000	CO/CFA-1000		0 - 1000	X		X	具有 F
				CO/MFA-500	0 - 500		X		具有 F
			CO/CFA-10000		0 - 10'000	X			具有 F

	CO/SF-4E-S			0 - 2000			X	
	CO/SF-2E			0 - 300	X			H ₂ 具有
	CO/SF-2E-S			0 - 300	X			2 电极,
								2 电极, 具有
NH₃	NH ₃ /SR-200	NH ₃ /CR-200		0 - 100	X			
			NH ₃ /MR-100	0 - 100		X		
	NH ₃ /SR-1000	NH ₃ /CR-1000		0 - 1000	X			
H₂S	H ₂ S/S-50	H ₂ S/C-50	H ₂ S/M-50	0 - 50	X	X		灵敏
			H ₂ S/M-100	0 - 100		X		
	H ₂ S/S-200	H ₂ S/C-200		0 - 200	X			
			H ₂ S/M-500	0 - 50	X			 minia
SO₂	SO ₂ /S-20	SO ₂ /C-20	SO ₂ /M-20	0 - 20	X	X		
		SO ₂ /CF-20	SO ₂ /MF-20	0 - 20	X	X		 具
	SO ₂ /SF-100	SO ₂ /CF-100		0 - 100	X			具有
	SO ₂ /S-100	SO ₂ /C-100		0 - 100	X			
	SO ₂ /SF-2000-S			0 - 2000			X	具有
	SO ₂ /S-2000-S			0 - 2000			X	压:
NO	NO/S-25	NO/C-25		0 - 25	X			 灵
	NO/SF-100	NO/CF-100		0 - 100	X			具有
	NO/S-100	NO/C-100		0 - 100	X			
			NO/M-250	0 - 250		X		
	NO/SF-2000-S			0 - 2000			X	具有过滤
NO₂	NO ₂ /S-20	NO ₂ /C-20	NO ₂ /M-20	0 - 20	X	X		
			NO ₂ /M-2E	0 - 20	X	X		2
	NO ₂ /S-500-S			0 - 500			X	压:

Cl₂	Cl ₂ /S-20	Cl ₂ /C-20	Cl ₂ /M-20	0 - 20	X	X		
HCl	HCl/S-20	HCl/C-20	HCl/M-20	0 - 20	X	X		
H₂	H ₂ /S-1000	H ₂ /C-1000	H ₂ /M-1000	0 - 1000	X			
	H ₂ /SA-1000	H ₂ /CA-1000		0 - 1000	X			具有 C
PH₃	PH ₃ /S-5	PH ₃ /C-5	PH ₃ /M-5	0 - 5	X	X		Phosphi
SiH₄	SiH ₄ /S-50	SiH ₄ /C-50	SiH ₄ /M-50	0 - 50	X	X		Silane
O₃	O ₃ /S-5	O ₃ /C-5		0 - 5	X			Ozone
C₂Cl₄	PER/S-500			0 - 500	X			Perchlor
CH₂O	CH ₂ O/S-10	CH ₂ O/C-10		0 - 10	X			 Formalc
C₂H₄		C ₂ H ₄ /C-2000		0 - 2000	X			Ethene

针对特别客户的解决方案我们能够提供针对特别客户的解决方案，结合特殊的工艺和制造方案，为您提供您想要的

我们的员工包括对化学传感器有多年研究经验的获得化学博士学位的专家，他们能对广泛领域的气体测量提供全面的

产品技术规格

传感器型号/尺寸	俯视图	仰视图	
----------	-----	-----	--

S 系列 (3-系列)

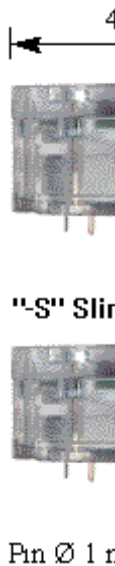
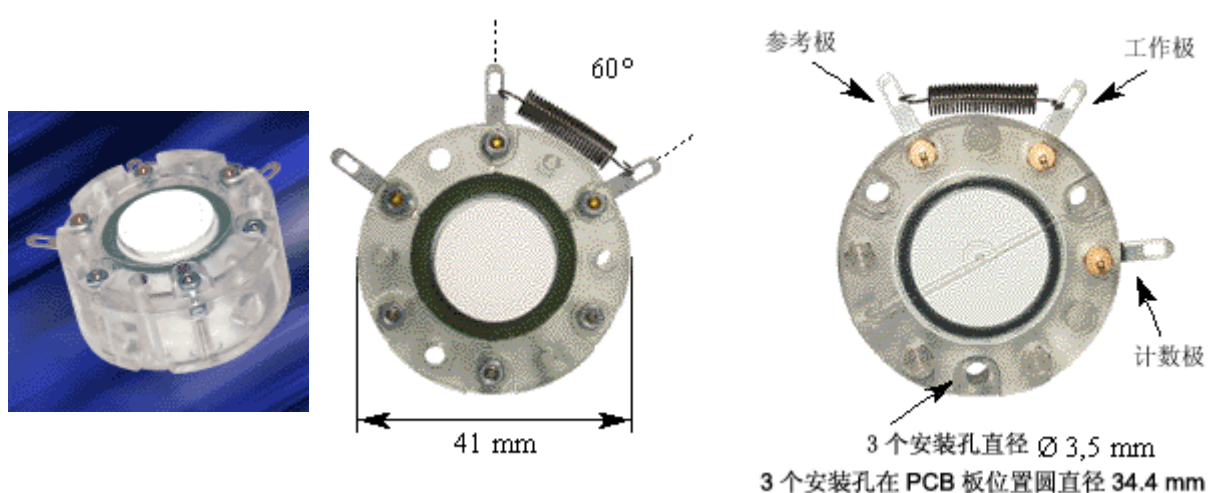

C 系列 (7-系列)

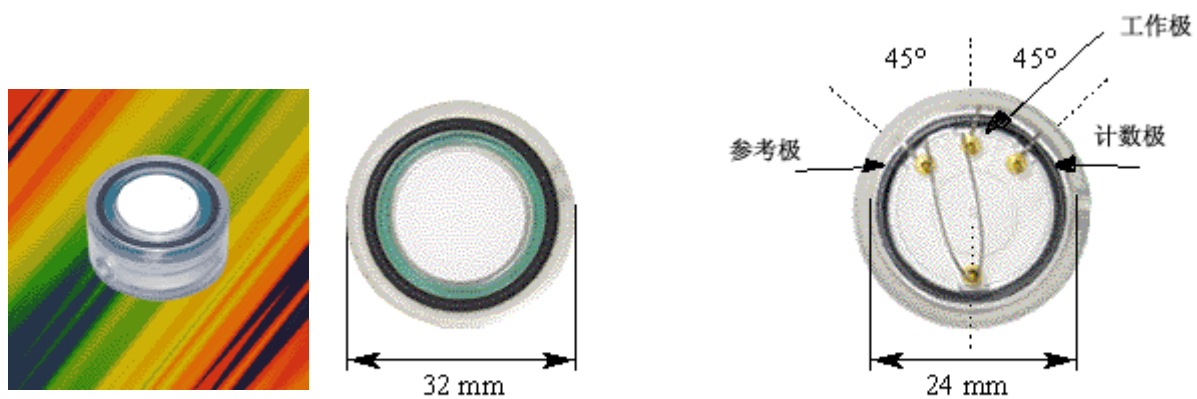

M 系列 (4-系列)

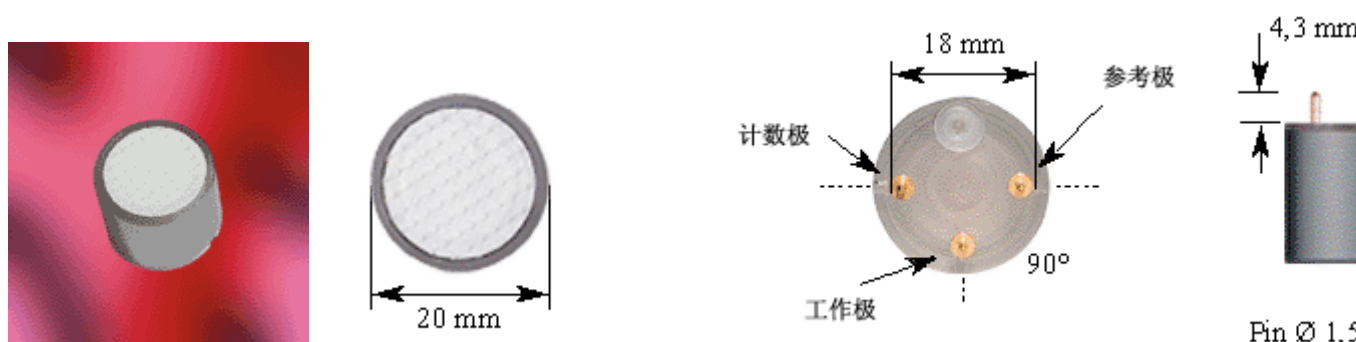

德国 IT 气体传感器造型资料							
气体种类	产品代码	描述	测量范围	分辨率	输出	加载电阻	抗过载能力
工业 02	I-01 (特价)	Φ40.5×31.8、6年寿命、响应时间<5s、3个引脚插座、带温补偿	0 to 35Vol. %	±0.1%	7 to 17mV	>1MΩ	1200000 Vol. %h
	I-02	Φ40.5×31.8、6年寿命、响应时间<15s、3个引脚插座、带温补偿	0 to 35Vol. %	±0.1%	7 to 17mV	>10kΩ	1000000 Vol. %h
	I-04	Φ29.1×19.4、3年寿命、响应时间<6s、2个引脚插座	0 to 100Vol. %	±0.1%	50μA±1μA	N	500000 Vol. %h
	I-05 (特价)	Φ29.1×19.4、3年寿命、响应时间<12s、2个引脚插座	0 to 100Vol. %	±0.1%	25μA±5μA	N	500000 Vol. %h
	I-06	Φ40.5×31.8、4年寿命、响应时间<2s、3个引脚插座、带温补偿	0 to 100Vol. %	±0.05%	7 to 13mV	>10kΩ	750000 Vol. %h
	I-08	Φ40.5×31.8、4年寿命、响应时间<5s、3个引脚插座、带温补偿	0 to 25Vol. %	±0.1%	80mV±5mV	>10kΩ	750000 Vol. %h
	P-10	Φ32×20、2年寿命、响应时间<60s、2环PCB接线	500 - 210000p	0.5ppm	100μA±20μA	<1kΩ	200000 Vol. %02h
	P-20	Φ32×20、2年寿命、响应时间<60s、2环PCB接线	100 - 210000p	0.3ppm	200μA±40μA	<1kΩ	100000 Vol. %02h
医疗 02	M-01	Φ29.0×22.0、3年寿命、响应时间<17s、三个镀金环接线	0 to 100Vol. %	±0.1%	14 to 20mV,	>10kΩ	500000 Vol. %h
	M-02	Φ29.0×22.0、3年寿命、响应时间<12s、三个镀金环接线	0 to 100Vol. %	±0.1%	14.5 to 19.5mV,	>10kΩ	50000 Vol. %h
	M-03	Φ39.5×31.5、6年寿命、响应时间<12s、3.5mmmono jack	0 to 100Vol. %	±1%	13 to 17mV	>10kΩ	1000000Vol. %h
	M-04	Φ40.5×31.5、6年寿命、响应时间<12s、3个引脚插座	0 to 100Vol. %	±0.1%	13 to 16.5mV	>10kΩ	1000000Vol. %h
	M-05	Φ32.0×20.0 2年寿命、响应时间<10s、2个镀金环接线PCB	0 to 100Vol. %	±0.1%	200μA+/-40μA	>10kΩ	350000Vol. %h
	M-06	Φ32.0×20.0、2年寿命、响应时间<10s、2x根导线插头	0 to 100Vol. %	±0.05%	200μA+/-40μA	N	350000 Vol. %h
	M-07	Φ44.5.0×28.6、3年寿命、响应时间<8s、RJ11 4P 插头	0 to 100Vol. %	±0.1%	7.5 to 12.5mV	N	500000Vol. %h
	M-08	Φ40.5×31.8、4年寿命、响应时间<5s、三个镀金环接线	0 to 100Vol. %	±0.05%	14.5~19.5mV	>10kΩ	750000 Vol. %h
	M-09	Φ29.1×27.9、3年寿命、响应时间<12s、三个镀金环接线	0 to 100Vol. %	±0.1%	9.5to14mV	>10kΩ	500000Vol. %h
	M-10	Φ46.0×37.5、3年寿命、响应时间<12s、RJ11 6P 插头、带温补偿	0 to 100Vol. %	±0.05%	8.0 to 12mV	>10kΩ	500000Vol. %02h
	M-11	Φ31.5×39.5、3年寿命、响应时间<12s、带2路AMP插头、带温补偿	0 to 100 Vol. %	±0.1%	8.5 to 11.5mV	>10kΩ	500000Vol. %02h
	M-12	Φ29.0×40.5、3年寿命、响应时间<12s、3个引脚插座、带温补偿	0 to 100 Vol. %	±0.1%	8.0 to 12.5mV	>10kΩ	500000Vol. %02h

	M-13	Φ29.0×40.5、3年寿命、响应时间<15s、4个接线引脚	0 to 100 Vol. %	±0.03	29 to 39mV	>10k Ω	500000Vol. %02h
	M-14	Φ31.5×39.53年寿命、响应时间<12s、袖珍电话电缆插头、带温	0 to 100 Vol. %	±0.05	8.0 to 12mV	>10k Ω	500000Vol. %02h
	M-15	Φ31.5×39.5、6年寿命、响应时间<12s、3.5mmmono jack、带温补偿	0 to 100Vol. %	±0.1%	9.5 to 1mV	>10k Ω	1000000Vol. %h
	M-16	Φ31.5×40.5、6年寿命、响应时间<12s、3个引脚插座、带温补偿	0 to 100Vol. %	±0.1%	8.0 to 12.5mV	>10k Ω	500000Vol. %02h
	M-17	Φ31.5×39.5、3年寿命、响应时间<12s、带2路AMP 插头、带温补偿	0 to 100Vol. %	±0.1%	8.5 to 11.5mV	>10k Ω	500000Vol. %02h
	M-25	Φ31.5×41.5、6年寿命、响应时间<12s、3个引脚插座、带温补偿	0 to 100Vol. %	±0.1%	9 to 14.5mV	N	750000Vol. %02h
汽车 02	A-01 (特价)	Φ31.5×41.0、4年寿命、响应时间<5s、3.5mmmono jack、带温补偿	0 to 100Vol. %	±0.1%	7 to 13mV	>10 Ω	750000Vol. %h
	A-01/AVL	Φ30.4×41.0、4年寿命、响应时间<5s、3个引脚插座、带温补偿、AVL	0 to 100Vol. %	±0.1%	7 to 17mV	>10k Ω	750000Vol. %h
	A-01/S	Φ31.8×41.0、4年寿命、响应时间<5s、3个引脚插座、带温补偿、SUN	0 to 100Vol. %	±0.1%	10.5 to 13.5mV	>10k Ω	750000Vol. %h
	A-02	Φ31.8×41.0、4年寿命、响应时间<5s、3.5 mm jack、带温补偿	0 to 100Vol. %	±0.1%	7 to 13mV	>10k Ω	750000Vol. %h
	A-02/B	Φ31.8×41.0、4年寿命、响应时间<5s、3.5 mm jack、带温补偿	0 to 100Vol. %	±0.1%	10 to 13.5mV	>10k Ω	750000Vol. %h
	A-02/S	Φ31.8×41.0、4年寿命、响应时间<5s、3.5 mmjack、带温补偿、SUN	0 to 100Vol. %	±0.1%	10 to 13,5mV	>10k Ω	750000Vol. %h
汽车 NO	A-21 (特价)	Φ28.4×43.7、响应时间<5s、4个带线插座	0 to 5000ppm	0.5ppm	45 to 75nA/ppm	10 Ω	
	A-22 (特价)	Φ28.4×43.7、响应时间<5s、4个引脚插座,可替NOX0100(invitec)	0 to 5000ppm	0.5ppm	45 to 75nA/ppm	10 Ω	
	A-23 (特价)	Φ28.4×43.7、响应时间<5s、4个引脚插座	0 to 5000ppm	0.5ppm	45 to 75nA/ppm	10 Ω	
	A-24 (特价)	Φ28.4×43.7、响应时间<5s、4个引脚插座	0 to 5000ppm	0.5ppm	45 to 75nA/ppm	10 Ω	

意大利森斯特公司成立于1988年,多年来一直从事毒气和可燃气体的浓度探测器及监控系统的研究开发和生产。产品应用范围覆盖了工业及民用领域。船用系列产品获得了意大利船级社认证,取得国际/国内认证的SMART系列产品和GALILEO监控系统具有世界领先技术和极具竞争力的价格。还提供工业级的气体传感器和配套变送模块、防爆探头,以及取得SIL认证的探测器/控制器系列产品。

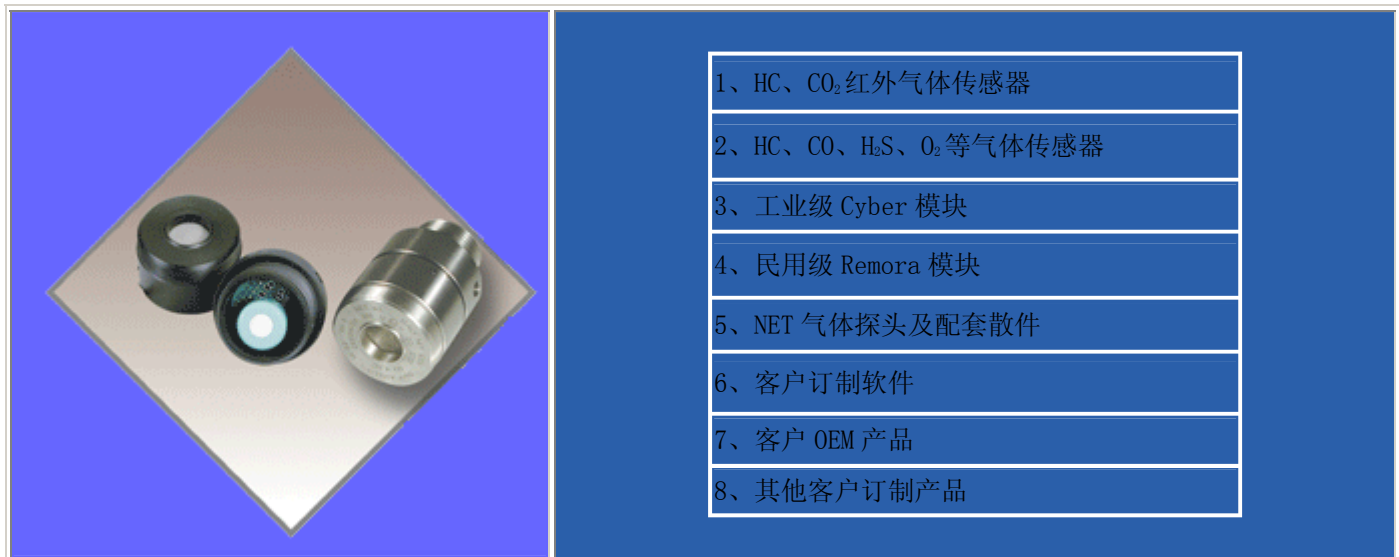

- 1、HC、CO₂ 红外气体传感器
- 2、HC、CO、H₂S、O₂ 等气体传感器
- 3、工业级 Cyber 模块
- 4、民用级 Remora 模块
- 5、NET 气体探头及配套散件
- 6、客户定制软件
- 7、客户 OEM 产品
- 8、其他客户定制产品

NET 传感器选型表		
与模块配套的传感器名录	型号及描述	下载
7 脚 红外二氧化碳传感器	IRNET-7-CO2 -L: 0-5000ppm 量程, -IS: 本安防爆型 (可选) -LV:0-5%Vol 量程, -IS: 本安防爆型 (可选) -V: 0-100%Vol 量程, -IS: 本安防爆型 (可选) 红外原理, 工作温 度:-40-50°C	
7 脚 红外可燃气体传感器	IRNET-P-HC -L: 0-100%LEL 量程, -IS:本安 防爆型 (可选) -V: 0-100%Vol 量程, -IS:本安 防爆型 (可选) 红外原理, 工作温度:-40-50°C	
模拟输出的 红外二氧化碳传感器	IRNET-P-CO2 -L: 0-5000ppm 量程, -IS: 本安防爆型 (可选) -LV:0-5%Vol 量程, -IS: 本安防爆型 (可选) -V: 0-100%Vol 量程, -IS: 本安防爆型 (可选) 红外原理, 工作温 度:-40-50°C	

<p>模拟输出的 红外可燃气体传感器 (直接替代催化燃烧单管输出)</p>	<p>IRISPro-HC -L: 0-100%LEL 量程, -IS: 本安防爆型 -V: 0-100%Vol 量程, -IS:本安防爆型 红外原理, 工作温 度:-40-50℃</p>	
<p>氧气传感器</p>	<p>NTA-02-A2: 0-25%Vol O2 电化学原理, 直径 20mm, 空气中寿命 2 年。</p>	<p>图 7</p>
<p>硫化氢传感器</p>	<p>NTA-H2S-A1: 0-500ppm; NT-H2S-LI: 0-100ppm 电化学原理, 直径 20mm, 空气中寿命 2 年</p>	
<p>一氧化碳传感器</p>	<p>NT-CO-LI: 0-1000ppm, 电化学原理, 直径 20mm, 空气中寿命 3 年</p>	
<p>不锈钢封装的 可燃气体传感器</p>	<p>NP-17SM: 0-100%LEL, 2V 175mA, 直 径 10mm (小体积) NP-17SHM: 0-100%LEL, 2V 175mA, 直 径 20.4mm NP-18SM : 0-100%LEL, 2.5V 170mA, 直径 11.7mm (小体积) NP-30SHM : 0-100%LEL, 2V 300mA, 直 径 20.4mm 催化燃烧原理, 空气中寿命 4 年</p>	<p>NP-17SM NP-30SHM</p>
<p>隔爆型、低功耗 可燃气体传感器</p>	<p>NET-4-10S: 0-100%LEL, 4.25V 55mA, 直径 13.8mm NET-5-10S: 0-100%LEL, 4.25V 55mA, 直径 20mm NET-4-13S: 0-100%LEL, 3V 75mA, 直径 13.8mm NET-5-13S: 0-100%LEL, 3V 75mA, 直径 20mm 催化燃气原理</p>	<p>NET4-13s</p>
<p>氨气传感器</p>	<p>NP-ANSM: 0-100%LEL (NH3), 2.2V 175mA, 直径 11.7mm 催化燃烧原理, 空气中寿 命 4 年 电化学原理的可选: 详情</p>	

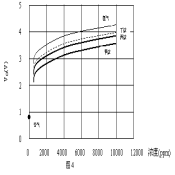
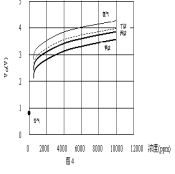
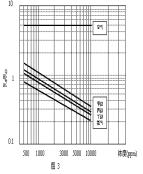
	请咨询我们!	
氢气传感器	NP-AHSM: 0-100%LEL (H2), 1.6V 140mA, 直径 11.7mm 催化燃烧原理, 空气中寿 命 4 年 电化学原理的可选: 详情 请咨询我们!	 NP-AHSM
其他传感器	详情请咨询我们: 010-51021030	请点击此链接直接下载以上资料
NET 传感器选型表		
与模块配套的传感器名录	型号及描述	下载
7 脚 红外二氧化碳传感器	IRNET-7-CO2 -L: 0-5000ppm 量程, -IS: 本安防爆型 (可选) -LV:0-5%Vol 量程, -IS: 本安防爆型 (可选) -V: 0-100%Vol 量程, -IS: 本安防爆型 (可选) 红外原理, 工作温 度:-40-50℃	
7 脚 红外可燃气传感器	IRNET-P-HC -L: 0-100%LEL 量程, -IS: 本安防爆型 (可选) -V: 0-100%Vol 量程, -IS: 本安防爆型 (可选) 红外原理, 工作温 度:-40-50℃	
模拟输出的 红外二氧化碳传感器	IRNET-P-CO2 -L: 0-5000ppm 量程, -IS: 本安防爆型 (可选) -LV:0-5%Vol 量程, -IS: 本安防爆型 (可选) -V: 0-100%Vol 量程, -IS: 本安防爆型 (可选) 红外原理, 工作温 度:-40-50℃	

<p>模拟输出的 红外可燃气体传感器 (直接替代催化燃烧单管输出)</p>	<p>IRISPro-HC -L: 0-100%LEL 量程, -IS: 本安防爆型 -V: 0-100%Vol 量程, -IS:本安防爆型 红外原理, 工作温 度:-40-50℃</p>	
<p>氧气传感器</p>	<p>NTA-02-A2: 0-25%Vol O2 电化学原理, 直径 20mm, 空气中寿命 2 年。</p>	<p>图 7</p>
<p>硫化氢传感器</p>	<p>NTA-H2S-A1: 0-500ppm; NT-H2S-LI: 0-100ppm 电化学原理, 直径 20mm, 空气中寿命 2 年</p>	
<p>一氧化碳传感器</p>	<p>NT-CO-LI: 0-1000ppm, 电化学原理, 直径 20mm, 空气中寿命 3 年</p>	
<p>不锈钢封装的 可燃气体传感器</p>	<p>NP-17SM: 0-100%LEL, 2V 175mA, 直 径 10mm (小体积) NP-17SHM: 0-100%LEL, 2V 175mA, 直 径 20.4mm NP-18SM : 0-100%LEL, 2.5V 170mA, 直径 11.7mm (小体积) NP-30SHM : 0-100%LEL, 2V 300mA, 直 径 20.4mm 催化燃烧原理, 空气中寿命 4 年</p>	<p>NP-18SM NP-30SHM</p>
<p>隔爆型、低功耗 可燃气体传感器</p>	<p>NET-4-10S: 0-100%LEL, 4.25V 55mA, 直径 13.8mm NET-5-10S: 0-100%LEL, 4.25V 55mA, 直径 20mm NET-4-13S: 0-100%LEL, 3V 75mA, 直径 13.8mm NET-5-13S: 0-100%LEL, 3V 75mA, 直径 20mm 催化燃气原理</p>	<p>NET4-13s</p>
<p>氨气传感器</p>	<p>NP-ANSM: 0-100%LEL (NH3), 2.2V 175mA, 直径 11.7mm 催化燃烧原理, 空气中寿 命 4 年 电化学原理的可选: 详情</p>	

	请咨询我们!	
氢气传感器	NP-AHSM: 0-100%LEL (H2), 1.6V 140mA, 直径 11.7mm 催化燃烧原理, 空气中寿 命 4 年 电化学原理的可选: 详情 请咨询我们!	 NP-AHSM

工业级智能 CYBER 变送模块选型表

CYBER 名录	型号及描述	下载
0.8-4V+TTL 输出的 单层变送电路板 (不含传感器)	DXCY-DF- : 用于标准单管催化燃烧传感器的放大 电路板 DXCY-DT- : 用于毒气/电化学传感器的放大电路板 DXCY-DO- : 用于 O2-A2 的放大电路板, 量程 0-25%O2 DXCY-DI- : 用于 IRIS 红外传感器的放大电路板, HC / CO2	 Draft-Single-Board-Cyber-ver2
4/20mA+RS485 输出的 三层变送电路板 (不含传感器)	DXCY-AF- : 用于标准单管催化燃烧传感器的放大 电路板 DXCY-AT- : 用于毒气/电化学传感器的放大电路板 DXCY-AO- : 用于 O2-A2 的放大电路板, 量程 0-25%O2 DXCY-AI- : 用于 IRIS 红外传感器的放大电路板, HC / CO2	 Draft-Cyber-RS485-ver2
本安型 4/20mA+RS485 输出 的三层变送电路板 (不含传感器)	DXCY-AIS- : 带有本安隔离栅, 用于毒气/电化学传感器的放大电路板	 Draft-Cyber-RS485-ver2
0.8-4V+TTL 输出的 单层变送模块 (含传感器)	DXCY-DF-NP-17SHM: 可燃, 0-100%LEL 量程, +5Vdc 供电 DXCY-DF-NP-17SM: 可燃, 0-100%LEL 量程, +5Vdc 供电 DXCY-DF-NP-AHSM: 氢气, 0-10000ppm 量程, +5Vdc 供电 DXCY-DF-NP-ANSM: 氨气, 0-15000ppm 量程, +5Vdc 供电 DXCY-DT-NT-CO-LI: 一氧化碳, 0-1000ppm 量程, +5Vdc 供电 DXCY-DT-NT-CO: 一氧化碳, 0-300ppm 量程, +5Vdc 供电 DXCY-DT-NT-H2S-1: 硫化氢, 0-100ppm 量程, +5Vdc 供电 DXCY-DT-NT-H2S-2: 硫化氢, 0-200ppm 量程, +5Vdc 供电 DXCY-DT-NT-H2S-3: 硫化氢, 0-500ppm 量程, +5Vdc 供电 DXCY-DT-NT-NH3: 氨气, 0-100ppm 量程, +5Vdc 供电 DXCY-DT-NT-NH3-1000: 氨气, 0-1000ppm 量程, +5Vdc 供电 DXCY-DT-NT-NH3-5000: 氨气, 0-5000ppm 量程, +5Vdc 供电 DXCY-DT-NT-NO2: 二氧化氮, 0-20ppm 量程, +5Vdc 供电	 Draft-Single-Board-Cyber-ver2

DXCY-DT-NT-CO-2F: 一氧化碳, 0-300ppm 量程, +5Vdc 供电
 DXCY-DT-NT-H2S-2F: 硫化氢, 0-100ppm 量程, +5Vdc 供电
 DXCY-DT-NT-NO2-2F: 二氧化氮, 0-20ppm 量程, +5Vdc 供电
 DXCY-DO-A2: 氧气, 0-25%O2 量程, +5Vdc 供电
 DXCY-DI-[IRIS Pro IS part number]: HC & CO2, 红外本安防爆型 (余同)
 DXCY-DI-[IRIS Pro part number]: HC & CO2, 红外非防爆型 (余同)

4/20mA+RS485 输出的
 三层变送电路板
 (不含传感器)

DXCY-AF-NP-17SHM: 可燃气, 0-100%LEL 量程, +12-24Vdc 供电
 DXCY-AF-NP-17SM: 可燃气, 0-100%LEL 量程, +12-24Vdc 供电
 DXCY-AF-NP-AHSM: 氢气, 0-10000ppm 量程, +12-24Vdc 供电
 DXCY-AF-NP-ANSM: 氨气, 0-15000ppm 量程, +12-24Vdc 供电
 DXCY-AT-NT-CO-LI: 一氧化碳, 0-1000ppm 量程, +12-24Vdc 供电
 DXCY-AT-NT-CO: 一氧化碳, 0-300ppm 量程, +12-24Vdc 供电
 DXCY-AT-NT-H2S-1: 硫化氢, 0-100ppm 量程, +12-24Vdc 供电
 DXCY-AT-NT-H2S-2: 硫化氢, 0-200ppm 量程, +12-24Vdc 供电
 DXCY-AT-NT-H2S-3: 硫化氢, 0-500ppm 量程, +12-24Vdc 供电
 DXCY-AT-NT-NH3: 氨气, 0-100ppm 量程, +12-24Vdc 供电
 DXCY-AT-NT-NH3-1000: 氨气, 0-1000ppm 量程, +12-24Vdc 供电
 DXCY-AT-NT-NH3-5000: 氨气, 0-5000ppm 量程, +12-24Vdc 供电
 DXCY-AT-NT-NO2: 二氧化氮, 0-20ppm 量程, +12-24Vdc 供电
 DXCY-AT-NT-CO-2F: 一氧化碳, 0-300ppm 量程, +12-24Vdc 供电
 DXCY-AT-NT-H2S-2F: 硫化氢, 0-100ppm 量程, +12-24Vdc 供电
 DXCY-AT-NT-NO2-2F: 二氧化氮, 0-20ppm 量程, +12-24Vdc 供电
 DXCY-AO-A2: 氧气, 0-25%O2 量程, +12-24Vdc 供电
 DXCY-AI-[IRIS Pro IS part number]: HC & CO2, 红外本安防爆型 (余同)
 DXCY-AI-[IRIS Pro part number]: HC & CO2, 红外非防爆型 (余同)



商用型 REMORA 变送模块选型表

REMORA 名录

型号及描述

下载

商用级甲烷/LPG 催化燃烧传感器	0-100%LEL CH4 和天然气, 2.6V 170mA, 直径 12mm 0-100%LEL, 对酒精不敏感, 2.6V 170mA, 直径 12mm 0-100%LEL 丙烷/丁烷/LPG, 2V 180mA, 直径 12mm 0-100%LEL, 对酒精不敏感, 2V 180mA, 直径 12mm 催化燃烧原理, 空气中寿命 5 年以上	
商用级一氧化碳 电化学传感器	0-500ppm CO, 扁平、弯脚安装 0-500ppm CO, 扁平、直脚安装 0-500ppm CO, 扁平、弯脚插座安装 0-500ppm CO, 扁平、直脚插座安装 电化学原理, 空气中寿命 5 年以上	
传感器+Remora 变送板	TXRM-35A: 0-50%LEL CH4, 其他量程待工厂确认, +5Vdc 供电, 0.8-4Vdc/TTL/开关量输出 TXRM-505: 0-500ppm CO, 其他量程待工厂确认, +5Vdc 供电, 0.8-4Vdc/TTL/开关量输出	 TXRM-35A TXRM-505

NET 探头及配套散件选型表

NET 探头选型表	型号及描述
防爆认证、密封型 不锈钢探头 (2 型探头, 里面的传感器不可更换)	NET-22-30S:内封 NP-30S, 2V 300mA, 出线端螺纹 3/4" -14NPT NET-23-30S:内封 NP-30S, 2V 300mA, 出线端螺纹 1" NPT NET-22-17SHM:内封 NP-17SHM, 2V 175mA, 出线端螺纹 3/4" -14NPT NET-23-17SHM:内封 NP-17SHM, 2V 175mA, 出线端螺纹 1" NPT NET-22-ANSM:内封 NP-ANSM, 2.2V 160mA, 出线端螺纹 3/4" -14NPT NET-23-ANSM:内封 NP-ANSM, 2.2V 160mA, 出线端螺纹 1" NPT NET-22-AHSM:内封 NP-AHSM, 1.6V 140mA, 出线端螺纹 3/4" -14NPT NET-23-AHSM:内封 NP-AHSM, 1.6V 140mA, 出线端螺纹 1" NPT NET-22-CO:内封 NT-CO, 出线端螺纹 3/4" -14NPT NET-23-CO:内封 NT-CO, 出线端螺纹 1" NPT NET-22-CO-LI:内封 NT-CO-LI, 出线端螺纹 3/4" -14NPT NET-23-CO-LI:内封 NT-CO-LI, 出线端螺纹 1" NPT NET-22-H2S:内封 NT-H2S-1, 出线端螺纹 3/4" -14NPT NET-23-H2S:内封 NT-H2S-1, 出线端螺纹 1" NPT NET-22-NH3:内封 NT-NH3, 出线端螺纹 3/4" -14NPT NET-23-NH3:内封 NT-NH3, 出线端螺纹 1" NPT NET-22-OX:内封 2 年寿命的氧气传感器, 出线端螺纹 3/4" -14NPT NET-23-OX:内封 2 年寿命的氧气传感器, 出线端螺纹 1" NPT NET-22-[IRNET Pro part number]:内封模拟输出红外传感器, 出线端螺纹 3/4" -14NPT NET-23-[IRNET Pro part number]:内封模拟输出红外传感器, 出线端螺纹 1" NPT NET-22-***:2 型 NET 探头, 内封其他电化学传感器, 出线端螺纹 3/4" -14NPT NET-23-***:2 型 NET 探头, 内封其他电化学传感器, 出线端螺纹 1" NPT

<p>防爆认证、探头可更换 型 不锈钢探头 (3型探头)</p>	<p>NET-32-30:内封 NP-30, 2V 300mA, 出线端螺纹 3/4" -14NPT NET-33-30:内封 NP-30, 2V 300mA, 出线端螺纹 1" NPT NET-32-17:内封 NP-17, 2V 175mA, 出线端螺纹 3/4" -14NPT NET-33-17:内封 NP-17, 2V 175mA, 出线端螺纹 1" NPT NET-32-AC:内封 NP-AC (乙炔), 出线端螺纹 3/4" -14NPT NET-33-AC:内封 NP-AC (乙炔), 出线端螺纹 1" NPT NET-32-CO:内封 NT-CO, 出线端螺纹 3/4" -14NPT NET-33-CO:内封 NT-CO, 出线端螺纹 1" NPT NET-32-H2S-1:内封 NT-H2S-1, 出线端螺纹 3/4" -14NPT NET-33-H2S-1:内封 NT-H2S-1, 出线端螺纹 1" NPT NET-32-NH3:内封 NT-NH3, 出线端螺纹 3/4" -14NPT NET-33-NH3:内封 NT-NH3, 出线端螺纹 1" NPT NET-32-NH3-1000:内封 NT-NH3-1000ppm, 出线端螺纹 3/4" -14NPT NET-33-NH3-1000:内封 NT-NH3-1000ppm, 出线端螺纹 1" NPT NET-32-NH3-5000:内封 NT-NH3-5000ppm, 出线端螺纹 3/4" -14NPT NET-33-NH3-5000:内封 NT-NH3-5000ppm, 出线端螺纹 1" NPT NET-32-[IRNET Pro part number]:内封模拟输出红外传感器, 出线端螺纹 3/4" -14NPT NET-33-[IRNET Pro part number]:内封模拟输出红外传感器, 出线端螺纹 1" NPT</p>
<p>带 CYBER 变送板的 防爆认证 不锈钢探头散件 (3型探头, 不含传感器)</p>	<p>NET3X-AF-: 内置 4/20mA CYBER 变送板的 3 型探头, 适用于催化燃烧传感器 NET3X-AT-: 内置 4/20mA CYBER 变送板的 3 型探头, 适用于电化学传感器 NET3X-AO-: 内置 4/20mA CYBER 变送板的 3 型探头, 适用于 0-25%O2 传感器 NET3X-AI-: 内置 4/20mA CYBER 变送板的 3 型探头, 适用于 IRIS 红外传感器 NET3X-AIS-: 内置 4/20mA CYBER 变送板的 3 型探头, 适用于本安型有毒气体传感器</p>
<p>配件</p>	<p>NET-CKD: 手持、数显标定器, 适用于所有 CYBER 模块 Collector Cone: 铝制、锥形收集器, 适用于 2 型和 3 型探头收集比空气轻的气体 Calibration/sampling Cap: 不锈钢标定罩, 可拧在 2 型和 3 型探头上</p>
<p>其他气体或散件、配件</p>	

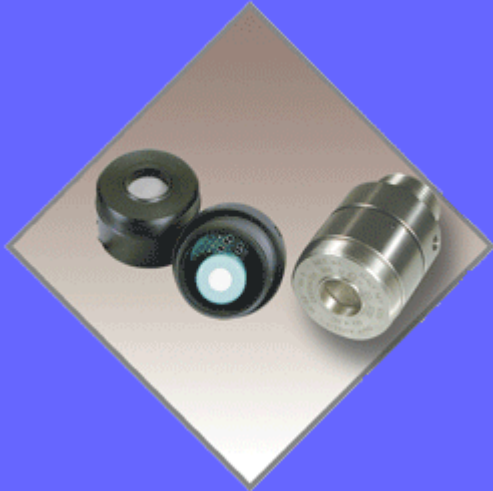

Securnet Plus 没有典型 Windows 环境下的传统菜单，但能更直观地以绘图方式体现：在平面图上(屏上)列 出传感器，显示，条线图和输出的图标。

传感器图标将重复系统安装的气体探测器(或其他变量)的状况，并与远程控制器连接，根据 Securnet Plus 设计的功能，更改他们(指图标)的外表(颜色，形状或其他)。显示图标可以是任何形状或尺寸，提供数字形式的 实时指示，这个测量值与传感器关联。

条线图标可以是任何形状或尺寸，提供模拟形式的实时指示，该指示有一些移动的相关传感器测量的数值。 输出图标也是实时重复任何来自远程控制器的输出状态(如报警声，电阀，继电器等)。该图标可以在不同平 面图上移动，并且一旦有任何报警或故障事件时，它可以编程 Securnet Plus，以便带有(传感器或显示的)图标的平面图(屏)可以自动显示这些事件。

气体探测器



SMART3CD/IR 带显示的气体探测器



SMART3CC/IR 气体探测器

控制器系列



32 路可寻址的气体控制器 SENTOX “IDI”



伽利略 Multiscan 气体探测系统

配套软件系列



我公司提供功能强大的“SECURNET PLUS”远程监控软件，还可提供客户定制软件。

标定工具及附件



我公司提供配套用的标定工具及附件：手持标定器、标定罩、防雨罩、防护罩、搜集器等。

请点击以下链接查看附件对应列表



我公司提供了本安手操器、集电极输出卡、继电器卡对应气体探测器型号列表。

256 通道带 SIL3 认证的气体报警控制系统



低成本红外探测器



partNo	mfg	dc	qty	description	pak
--------	-----	----	-----	-------------	-----

B3JC1007	E2V	NEW	100	英国 E2V 代理	订购
B3JC1008	E2V	NEW	100	英国 E2V 代理	订购
B3JC1626	E2V	NEW	100	英国 E2V 代理	订购
B3JC1633	E2V	NEW	100	英国 E2V 代理	订购
B3JC1647	E2V	NEW	100	英国 E2V 代理	订购
B3JC1649	E2V	NEW	100	英国 E2V 代理	订购
B3JC1651	E2V	NEW	100	英国 E2V 代理	订购
B3JC1654	E2V	NEW	100	英国 E2V 代理	订购
B3JC1660	E2V	NEW	100	英国 E2V 代理	订购
B3JC2205	E2V	NEW	100	英国 E2V 代理	订购
M208677A	E2V	NEW	100	英国 E2V 代理	订购
M208680A	E2V	NEW	100	英国 E2V 代理	订购
M205793A	E2V	NEW	100	英国 E2V 代理	订购
M208678A	E2V	NEW	100	英国 E2V 代理	订购
M208677A	E2V	NEW	100	英国 E2V 代理	订购
M208680A	E2V	NEW	100	英国 E2V 代理	订购
M205793A	E2V	NEW	100	英国 E2V 代理	订购
M208678A	E2V	NEW	100	英国 E2V 代理	订购
M209626A	E2V	NEW	100	英国 E2V 代理	订购
M205792A	E2V	NEW	100	英国 E2V 代理	订购
M205791A	E2V	NEW	100	英国 E2V 代理	订购
B3LT90811	E2V	NEW	100	英国 E2V 代理	订购
B3LT98161	E2V	NEW	100	英国 E2V 代理	订购
B3LT98151	E2V	NEW	100	英国 E2V 代理	订购
DA2015	E2V	NEW	100	英国 E2V 代理	订购
DA2064	E2V	NEW	100	英国 E2V 代理	订购
DA2129	E2V	NEW	100	英国 E2V 代理	订购
DA2808	E2V	NEW	100	英国 E2V 代理	订购
DA2813	E2V	NEW	100	英国 E2V 代理	订购
DA3009	E2V	NEW	100	英国 E2V 代理	订购
DA3011	E2V	NEW	100	英国 E2V 代理	订购
DA3013	E2V	NEW	100	英国 E2V 代理	订购
DA3040	E2V	NEW	100	英国 E2V 代理	订购
DA3070A	E2V	NEW	100	英国 E2V 代理	订购
DA1351F	E2V	NEW	100	英国 E2V 代理	订购
DA1317	E2V	NEW	100	英国 E2V 代理	订购
DA160021	E2V	NEW	100	英国 E2V 代理	订购
DA1309	E2V	NEW	100	英国 E2V 代理	订购
B3RX22011	E2V	NEW	100	英国 E2V 代理	订购

B3RX22021	E2V	NEW	100	英国 E2V 代理	订购
B3NG1639	E2V	NEW	100	英国 E2V 代理	订购
B3NG1640	E2V	NEW	100	英国 E2V 代理	订购
B3NG1641	E2V	NEW	100	英国 E2V 代理	订购
B3NG1642	E2V	NEW	100	英国 E2V 代理	订购
DA9700	E2V	NEW	100	英国 E2V 代理	订购
DA65361	E2V	NEW	100	英国 E2V 代理	订购
DA67011	E2V	NEW	100	英国 E2V 代理	订购
DA65431	E2V	NEW	100	英国 E2V 代理	订购
DA65371	E2V	NEW	100	英国 E2V 代理	订购
DA67081	E2V	NEW	100	英国 E2V 代理	订购
B3AM16011	E2V	NEW	100	英国 E2V 代理	订购
B3AM16021	E2V	NEW	100	英国 E2V 代理	订购
B3AM16031	E2V	NEW	100	英国 E2V 代理	订购
EV2A16A	E2V	NEW	100	英国 E2V 代理	订购
CX1154	E2V	NEW	100	英国 E2V 代理	订购
CX1154C	E2V	NEW	100	英国 E2V 代理	订购
CX1154L	E2V	NEW	100	英国 E2V 代理	订购
CX1157	E2V	NEW	100	英国 E2V 代理	订购
CX1168	E2V	NEW	100	英国 E2V 代理	订购
CX1168C	E2V	NEW	100	英国 E2V 代理	订购
CX1171	E2V	NEW	100	英国 E2V 代理	订购
CX1171C	E2V	NEW	100	英国 E2V 代理	订购
CX1174	E2V	NEW	100	英国 E2V 代理	订购
CX1174C	E2V	NEW	100	英国 E2V 代理	订购
CX1175C	E2V	NEW	100	英国 E2V 代理	订购
CX1180	E2V	NEW	100	英国 E2V 代理	订购
CX1193C	E2V	NEW	100	英国 E2V 代理	订购
CX1314	E2V	NEW	100	英国 E2V 代理	订购
CX1570	E2V	NEW	100	英国 E2V 代理	订购
CX1573	E2V	NEW	100	英国 E2V 代理	订购
CX1573C	E2V	NEW	100	英国 E2V 代理	订购
CX1575C	E2V	NEW	100	英国 E2V 代理	订购
CX1671D	E2V	NEW	100	英国 E2V 代理	订购
CX2411	E2V	NEW	100	英国 E2V 代理	订购
CX2608	E2V	NEW	100	英国 E2V 代理	订购
CX2610	E2V	NEW	100	英国 E2V 代理	订购
CX2708	E2V	NEW	100	英国 E2V 代理	订购
CX3608	E2V	NEW	100	英国 E2V 代理	订购

FX11A	E2V	NEW	100	英国 E2V 代理	订购
FX12A	E2V	NEW	100	英国 E2V 代理	订购
FX2611	E2V	NEW	100	英国 E2V 代理	订购
FX2890	E2V	NEW	100	英国 E2V 代理	订购
HX3002	E2V	NEW	100	英国 E2V 代理	订购
HX3020	E2V	NEW	100	英国 E2V 代理	订购
8503	E2V	NEW	100	英国 E2V 代理	订购
8503AF	E2V	NEW	100	英国 E2V 代理	订购
8503B	E2V	NEW	100	英国 E2V 代理	订购
CX1140	E2V	NEW	100	英国 E2V 代理	订购
CX1140LD	E2V	NEW	100	英国 E2V 代理	订购
CX1151	E2V	NEW	100	英国 E2V 代理	订购
CX1159	E2V	NEW	100	英国 E2V 代理	订购
CX1191	E2V	NEW	100	英国 E2V 代理	订购
CX1191D	E2V	NEW	100	英国 E2V 代理	订购
CX1551	E2V	NEW	100	英国 E2V 代理	订购
CX1559	E2V	NEW	100	英国 E2V 代理	订购
CX1622	E2V	NEW	100	英国 E2V 代理	订购
CX1722/2	E2V	NEW	100	英国 E2V 代理	订购
FX1585	E2V	NEW	100	英国 E2V 代理	订购
FX2648A	E2V	NEW	100	英国 E2V 代理	订购
CX1525A/AX	E2V	NEW	100	英国 E2V 代理	订购
CX1528/X	E2V	NEW	100	英国 E2V 代理	订购
CX1535S	E2V	NEW	100	英国 E2V 代理	订购
CX1536A/AX	E2V	NEW	100	英国 E2V 代理	订购
CX1536/X	E2V	NEW	100	英国 E2V 代理	订购
CX1549	E2V	NEW	100	英国 E2V 代理	订购
CX1648/X	E2V	NEW	100	英国 E2V 代理	订购
CX1725W	E2V	NEW	100	英国 E2V 代理	订购
CX1725/X	E2V	NEW	100	英国 E2V 代理	订购
CX1725A/AX	E2V	NEW	100	英国 E2V 代理	订购
CX1835/X	E2V	NEW	100	英国 E2V 代理	订购
CX1836A/AX	E2V	NEW	100	英国 E2V 代理	订购
CX1836/X	E2V	NEW	100	英国 E2V 代理	订购
CX1925/X	E2V	NEW	100	英国 E2V 代理	订购
CX1937A/AX	E2V	NEW	100	英国 E2V 代理	订购
CX2412A/AX	E2V	NEW	100	英国 E2V 代理	订购
CX2668A/AX	E2V	NEW	100	英国 E2V 代理	订购
MA2235A/B	E2V	NEW	100	英国 E2V 代理	订购

MA2709A	E2V	NEW	100	英国 E2V 代理	订购
MA942A	E2V	NEW	100	英国 E2V 代理	订购
MA2161A/B	E2V	NEW	100	英国 E2V 代理	订购
MA2438B/MA2440B	E2V	NEW	100	英国 E2V 代理	订购
半导体气体传感器 (品牌: 日本 Figaro)					
型号	测量气体	量程(ppm)	灵敏度(电阻比)	典型应用	
TGS2600-B00	香烟气, 氢气, 酒精, 甲烷, CO	1~30	0.3~0.6	空气清新机, 换气空调	
TGS2602-B00	甲苯, 乙醇, H ₂ S, NH ₃ , H ₂ 等	1~30	0.15~0.5	空气清新监测仪	
TGS2100	油烟气, 氢气, 燃气	1~30	0.2~0.6	抽油烟机, 空气清新机	
TGS2104	汽油机尾气(H ₂ , CO, HC)	10~1000	0.3~0.6	汽车尾气检测	
TGS2201	汽油/柴油机尾气(NO, NO ₂)	10~100/0.1~10	0.35/2.5		
TGS813	易燃气体(甲、丙、丁烷)	500~10,000	0.60±0.05	家庭燃气泄漏报警器	
TGS816	易燃气体(甲、丙、丁烷)	500~10,000	0.60±0.05	工业用易燃, 易爆	
TGS2610-B00	易燃气体(丁烷)<圆型, 酒精过滤>	500~10,000	0.53±0.05	民用/工业用易燃, 易爆	
TGS2610-J00	易燃气体(丁烷) <方型>	500~10,000	0.53±0.05	民用/工业用易燃, 易爆	
TGS2611-B00	天然气(甲烷)<圆型, 酒精过滤>	500~10,000	0.60±0.06	气体探测气, 报警器	
TGS2611-C00	天然气(甲烷)<圆型>	500~10,001	0.60±0.06	气体探测气, 报警器	
TGS821	氢气	30~1000	0.6~1.20		
TGS2442	一氧化碳	30~1,000	0.23~0.49	室内气体报警器	
TGS2620-A00	酒精(金属外壳)	50~5,000	0.35±0.1	酒精探测器	
TGS2620-C00	酒精(不锈钢外壳)	50~5,000	0.35±0.1	酒精探测器	
TGS822	酒精	50~5,000	0.40±0.1	醉酒度测试仪	

TGS825	硫化氢	5~100	0.3~0.6	有毒有害 气体报警器
TGS826	氨气	30~300	0.4~0.70	电冰箱气 体探测
TGS830	R-113,R-22,R-11,R-12	100~3,000	0.30±0.10	卤素检漏 仪,
TGS831	R-21,R-22	100~3,000	0.40±0.15	氟利昂检 测器
TGS832	R-134a	100~3,000	0.50~0.65	
KE-25	氧气 (电化式, 5 年寿命)	0~100%	±1%	氧气分析 仪
KE-50	氧气 (电化式, 10 年寿命)	0~100%	±2%	氧气分析 仪
KE-25F3	氧气 (电化式, 5 年寿命)	0~100%	±1%	氧气分析 仪
TGS4160	二氧化碳 (固态, 10 年寿命)	350~30000ppm	±20%@1000ppm	蔬菜大棚, 孵化设备
TGS4161	二氧化碳 (固态, 10 年寿命)	350~5000ppm	±20%@1000ppm	蔬菜大棚, 孵化设备
AM-4	二氧化碳模块, 用于检测 TGS4160, 重新标定 TGS4160			CO2 检测
AM-4-4161	二氧化碳模块, 用于检测 TGS4161, 重新标定 TGS4161		(小尺寸,低功耗)	CO2 检测
COM2442	一氧化碳检测模块, 设置 30、70、 150ppm 三档报警			
LPM2610	TGS2610 检测模块, 可以用于居 民区液化石油气泄露报警	500~10000ppm		
NGM2611	TGS2611 检测模块, 可以用于居 民区天然气泄露报警	500~10000ppm		
AMS2600	TGS2600 检测模块, 可以用于空 调、空气清新机等家电	1~30ppm		
AMS2100	TGS2100 检测模块, 可以用于智 能抽油烟机厨房电器			
AM-1-2600	TGS2600 检测模块, 检测低浓度 的空气污染物 (带微处理器)			

GAS SENSOR MODEL

<
a>

日本 FIS 气体传感器



	<p>二氧化碳传感器 (CO2)</p>	<p>产品描述: 概要:</p> <ol style="list-style-type: none"> 1. 可对二氧化碳气体从 400ppm 到 3000ppm 的范围进行检测. 最适用于空调控制, 换气系统. 2. 利用半导体传感器技术, 与光学式比较, 在成本上可实现大幅度的下降. 3. 不需要维护, 寿命长. <p>应用</p> <ol style="list-style-type: none"> 1. 室内空调控制. 2. 家庭用, 商用换气装置. 3. 居室内的二氧化碳监测 <p>产品资料下载: </p>
	<p>空气质量传感器 (SB-AQ1) (FOR SMOKE&VOCs) ——环境控制领域</p>	<p>产品描述: SB-AQ1, 用于室内空调, 空气净化器, 换气扇, 环境监视器。</p> <p>产品资料下载: </p>
	<p>空气质量传感器 (SP3S-AQ2)</p>	<p>产品描述: SP3S-AQ2 空气质量传感器, 应用环境控制领域, 主要用于空调, 空气净化器, 换气扇, 环境监视器等。</p> <p>产品资料下载: </p>
	<p>混合可燃气体 (CH₄, H₂, CO 的混合气体) 传感器——安防领域</p>	<p>产品描述: DC5V 驱动, 电路设计简单, 功耗:380mW。</p> <p>产品资料下载: </p>
	<p>CO 传感器——安防领域</p>	<p>产品描述: SB-500 是一种二氧化锡半导体气体传感器, 产品通过 UL 认证, 它对一氧化碳 (CO) 的性能非常卓越。</p> <p>传感器内的感应线束采用经过特殊时效老化处理工艺, 保证产品具有好的灵敏度、选择性, 且不易受湿度影响等各种突出的优点。</p> <p>用途: 一氧化碳报警器, 工业用报警器。</p> <p>产品资料下载: </p>

	<p>口臭传感器-浓度检测分析</p>	<p>产品描述: SB-EN3 对于呼气中的口臭源-硫化物, 炭化氢等气体有着非常高的感度, 并且采用独自技术所开发的超小型水珠型构造, 具备快速的应答速度, 120mW 的低功耗. 基于这些性能可将此传感器应用于电池驱动的小型口臭探测器上.</p> <p>产品资料下载: </p>
	<p>酒精传感器-浓度检测分析</p>	<p>产品描述: 回路电压:5.5V 以下 空气中传感器的电阻值: 0.5-5.5 千欧姆以下 电热消费电流: 132mA+/-15mA 电热阻值: 2.6-3.0 欧姆 用途: 可用于酒精探测器上. 应用于机动车驾驶人员及其他严禁酒后作业人员的现场检测, 也用于其他场所的乙醇蒸气的检测.</p> <p>产品资料下载: </p>
	<p>SMART SENSOR--安防领域</p>	<p>产品描述: 按欧洲标准进行校正的传感器模块, 一致性卓越, 可在线监测, 低功耗使用方便且寿命长.</p> <p>产品资料下载: </p>
	<p>卤素浓度传感器--安防领域</p>	<p>产品描述: 长期稳定卓越, 加热电压 5VDC 或 5VAC, 测量范围 100-5000ppm.</p> <p>产品资料下载: </p>
	<p>CO&CH4 传感器--安防领域</p>	<p>产品描述: 一个传感器可同时侦测 CO 和 CH4 两种气体. 响应速度快, 可在极低的功耗情况下 (<39mW) 获得极好的感应特性, 传感器具有非常好的抗中毒性.</p> <p>产品资料下载: </p>
	<p>LPG(丙烷, 异丁烷) 传感器--安防领域</p>	<p>产品描述: SB-15 对丙烷, 异丁烷(LPG)有很高的灵敏度, 并且响应速度快, 可在极低的功耗情况下 (<120mW) 获得极好的感应特性.</p> <p>用途:LPG 报警器, 工业用报警器.</p> <p>产品资料下载: </p>



CH4 传感器——安防领域

产品描述: SB-12A 对甲烷 CH4 (LNG) 有很高的灵敏度, 并且响应速度快, 可在极低的功耗情况下 (<120mW) 获得极好的感应特性。

用途: LNG 报警器, 燃气报警器, 工业用报警器。

产品资料下载: 

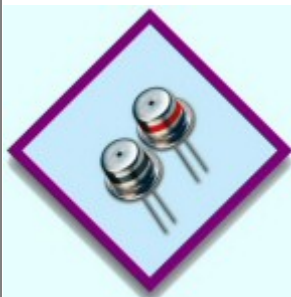

[NEMOTO 传感器选购](#) ▶ [按工作方式选购](#) ▶ [按应用类型选购](#) ▶ [按测试目的气体选购](#) ▶ [按型号选购](#)

▶ [根本民用传感器选购英文资料](#) ▶ [根本工业传感器选购英文资料](#) ▶ [根本民用传感器选购中文资料](#) ▶ [根本工业传感器选购中文资料](#)

民用传感器

▪ 离子式烟雾传感器

- NIS-02C NIS-02A NIS-09C NIS-05A

▪ 热传导式传感器

- NAP-21A

▪ 电化学式传感器

- NAP-720 NAP-503 NAP-505
- 催化燃烧式气体传感器
 - NAP-100AC NAP-100AM NAP-100AH NAP-100AD NSU-131AF NSU-131A NAP-78A
NAP-67A NAP-66A NAP-55A NAP-50A
- 电阻变化型高分子式湿度传感器
 - NHS-25 NHS-20 NHS-12
- 工业用传感器
 - 工业用催化燃烧式传感器
 - NC-170 NC-300 NC-170S NC-300S NC-180 NC-180S NC-180S-H NC-180S-N NC-180-H
NC-180-A NC-180-N NC-50S NC-70S
 - 工业用电气化学式传感器
 - NE-CO NE-CO-P NE-H2S NE-H2S-100, 200, 500 NE-H2S-P NE-NH3 NE-NH3-1000, 5000
NE-NO2 NE-NO2-P

NEMOTO 气体传感器

NAP-50A 可燃气体传感器

感应原理为催化剂接触燃烧式。具有良好的稳定性，突出的回复性和再现性，灵敏度极高，对于城市燃气浓度的输出信号显示为良好直线性，应答速度极快，由于超小型，故报警器形状可随意调整。适用于家庭用天然气、液化石油气体泄漏报警器、浓度计等。

额定电压:DC 2.5±0.25V, AC 2.5±0.25V (实效值 50—60Hz) 电流:DC 150—170mA, AC 150—170mA (实效值 50—60Hz) 环境温度: -10—50℃ 环境湿度: 95%RH 以下使用寿命 10 年

电化学式 CO 传感器

本传感器是根据原电池的化学反应，把氧化还原反应所产生的能量通过电能输出的原理来检知气体。由于它本身有电流输出，所以传感器本身不需要驱动电压。适用于工业用便携式探测器，火灾报警器，CO 气体浓度计，环境监测仪器。

使用周围温度: -20—+50℃，湿度: 15—90%RH，通常检知气体浓度领域 0—1000ppm，最大检知气体浓度 1500ppm，输出电流 70±15nA/ppm，清净大气中输出值变动值 CO 浓度换算 5ppm 以下，输出值的同日内重复性±2%以内，90%应答时间 30 秒以内，清净大气中的输出温度特性 CO 浓度换算 10ppm 以

内（-20—50℃）。

NT-H2S 电化学式硫化氢传感器

对于气体浓度的输出具有突出的直线性。对气体具有突出的选择性。具有极高的稳定性和重复再现性。高温或高湿环境下具有突出的耐久性。具有良好的灵敏特性（90%程度上应答时间都在 20 秒以内）。体积小、重量轻使用方便。由于本身不发热，所以电力消耗为零，电池可以驱动。本体构造的机械性能稳定，对落地或撞击具有极高的耐久性能。适用于工业用 H2S 报警器、监测用便携式检测报警器、环境监测仪器。

检知对象气体 H2S 通常检知气体浓度领域 0—100ppm 输出电流 $500 \pm 100\text{nA/ppm}$ 。H2S 清净大气中输出值变动 H2S 浓度换算 1ppm 以下输出值的同日内重复性 $\pm 2\%$ 以内 90%应答时间 20 秒以内使用环境温度 -20—+50℃ 使用环境湿度 15—90RH

CO2 传感器

热传导式气体传感器。可用于温室 CO2 浓度计，果菜运输船中的 CO2 浓度控制器，以及其他 CO2 控制器报警器。额定电压 DC1.8 \pm 0.1V，DC4.0 \pm 0.2V；电流 120—130mA，90—100mA；使用温湿度范围 -10—50℃，95RH%以下；灵敏度 0.2mV/%CO2。气体浓度范围 0—100%。

NIS-09C 离子烟雾传感器

适用各种高灵敏度烟雾探测器、火灾报警器等。额定电压：DC 7—12V；电流：27 \pm 3pA；离子元素：镅 241、33.3KBq；环境温度：0—50℃；环境湿度：95%RH 以下；清净大气中输出值：5.6 \pm 0.4V；棉芯 2% / foot 烟灵敏度：0.6 \pm 0.1V。

额定电压：DC 7—12V 电流：27 \pm 3pA 离子元素：镅 241、33.3KBq 环境温度：0—50℃ 环境湿度：95%RH 以下清净大气中输出值：5.6 \pm 0.4V 棉芯 2% / foot 烟灵敏度：0.6 \pm 0.1V

NAP-66E 酒精传感器

接触燃烧式传感器具有高灵敏度、高精度、重复性能优越、不受环境限制、使用寿命长等特点。可用于酒精探测器、浓度计、酒后驾驶检验器等。

检测浓度：0—2000ppm（输出信号直线性）额定电压：1.8V 通电电流：140—160mA 应答时间：10 秒以内恢复时间：10 秒以内环境温度：-10—+50℃ 湿度范围：95%RH 以下

< a> 气体传感器选型表

气体种类	型号	测量描述气体	量程	灵敏度	典型应用
半导体气敏传感器					
半导体可燃气体	MQ-4	(甲烷)天然气	300-10000ppm	≥ 5	家庭、工厂、商业场所的可燃性气体泄漏监测装置, 防火/安全探测系统。可燃性气体泄露报警器, 气体检测仪。
	MQ-5	液化气、甲烷、煤制气 LPG	300-10000ppm	≥ 5	
	MQ-6	液化气、异丁烷、丙烷、LPG	100-10000ppm	≥ 5	
	MQ-8	氢气、煤制气	50-10000ppm	≥ 5	
	MQ214	甲烷、低功耗产品	1000-20000ppm	≥ 3	
	MQ216	液化气、甲烷、煤制气 LPG(异丁烷)	100-10000ppm	≥ 3	
CO	MQ-7	CO	10-1000ppm	≥ 5	用于家庭、商业、工业环境的一氧化碳、煤气探测装置。
	MQ307A	CO、低功耗 50mv	10-500ppm	≥ 3	
	MQ217	CO、低功耗 150mv、无须加热	10-1000ppm	$V_s/V_o > 3$	
CO、可燃性气体	MQ-9	CO、可燃性气体	10-1000ppm CO\100-10000 可燃气体	≥ 5	用于家庭、工厂、商业环境的可燃气体和一氧化碳气体泄露检测装置, 防火/安全探测系统。
	MQ309A	CO、可燃性气体、低功耗	10-500ppm CO\300-5000 可燃气体	≥ 3	
毒性气体	MQ136	H2S	1-200ppm	≥ 3	家庭、工厂、商业场所的毒性气体泄漏监测装置, 报警装置。
	MQ137	NH3	5-500ppm	≥ 3	
酒精	MQ-303A	酒精(低功耗)	20-1000ppm	≥ 3	呼气式酒精检测仪
催化燃烧式气敏传感器					

可燃气体	MC101	催化燃烧式元件, 检测可燃性气体	0-100% LEL	25-50mv/10000ppm CH4	催化燃烧式元件, 检测可燃性气体, 分体式封装
	MC105	催化燃烧式元件, 检测可燃性气体	0-100% LEL	20-40mv/10000ppm CH4	
	MC112	催化燃烧式元件, 检测可燃性气体	0-100% LEL	20-40mv/10000ppm CH4	
	MC116	催化燃烧式元件, 检测可燃性气体, 分体式封装	0-100% LEL	20-40mv/10000ppm CH4	
电化学式气敏传感气					
CO	ME2-CO	CO	0-1000ppm	4 ± 0.5mv (200ppm CO)	用于毒性或单一性气体检测。
	ME3-CO	CO	0-1000ppm	0.06 ± 0.02uA/ppm	
	ME4-CO	CO	0-1000ppm	0.06 ± 0.02uA/ppm	
H2S	ME4-H2S	H2S	0-200ppm	1.2 ± 0.2uA/ppm	
NH3	ME4-NH3	NH3	0-50ppm	0.1 ± 0.03uA/ppm	
离子烟雾传感器					
烟雾	HIS-07	9VDC		0.6 ± 0.1V at 2%/foot of smoke	感烟探测器、防火系统
固体电解质					
CO2	MG811	CO2	0-10000ppm	EMF=15-30mv (EMF350ppm - EMF1000ppm)	家庭、商业场所空气质量控制系统, 发酵过程控制, 农业暖房、温室 CO2 浓度检测。

▶ 气体传感器

■ 红外气体传感器IMH 系列

|- 4R 系列

规格型号	产品特征	检测对象	详细
MH-410V/D	模拟电压输出, 五管脚	二氧化碳	详细
MH-440V/D	模拟电压输出, 五管脚	甲烷	详细
MH-490W	正弦波输出, 双气, 十管脚	二氧化碳, 甲烷	详细

|- 7R 系列

规格型号	产品特征	检测对象	详细
MH-710A	不锈钢壳, IIC 输出, 四线	甲烷	详细
MH-740A	不锈钢壳, IIC 输出, 四线	二氧化碳	详细

■ 电化学气体传感器|ME 系列

|- ME1 型

规格型号	产品特征	检测对象	详细信息
ME1-CO	三电极微型传感器	一氧化碳	详细信息

|- ME2 型

规格型号	产品特征	检测对象	详细信息
ME2-O2	直径: 31mm, 三电极	氧气	详细信息
ME2-CO	直径: 20mm, 二电极, 二管脚	一氧化碳	详细信息

|- ME3 型

规格型号	产品特征	检测对象	详细信息
ME3-H2	直径: 20mm, 三电极	氢气	详细信息
ME3A-C2H5OH	两电极, 小体积, 薄型	酒精/乙醇	详细信息
ME3-SO2	直径: 20mm, 三电极	二氧化硫	详细信息
ME3-CO	直径: 20mm, 三电极	一氧化碳	详细信息
ME3-H2S	直径: 20mm, 三电极	硫化氢	详细信息
ME3-NH3	直径: 20mm, 三电极	氨气	详细信息
ME3-CL2	直径: 20mm, 三电极	氯气	详细信息
ME3-HCL	直径: 20mm, 三电极	氯化氢	详细信息
ME3-NO2	直径: 20mm, 三电极	二氧化氮	详细信息
ME3-C2H4O	直径: 20mm, 三电极	环氧乙烷	详细信息
ME3-C2H4	直径: 20mm, 三电极	乙烯	详细信息
ME3-PH3	直径: 20mm, 三电极	磷化氢	详细信息
ME3-O2	直径: 20mm, 三电极, 四管脚	氧气	详细信息
ME3-C2H2	直径: 20mm, 三电极	乙炔	详细信息

|- ME4 型

规格型号	产品特征	检测对象	详细信息
ME4-H2	直径: 32mm, 三电极, 四管脚	氢气	详细信息
ME4-SO2	直径: 32mm, 三电极, 四管脚	二氧化硫	详细信息
ME4-CO	直径: 32mm, 三电极, 四管脚	一氧化碳	详细信息
ME4-H2S	直径: 32mm, 三电极, 四管脚	硫化氢	详细信息
ME4-NH3	直径: 32mm, 三电极, 四管脚	氨气	详细信息
ME4-CL2	直径: 32mm, 三电极, 四管脚	氯气	详细信息
ME4-HCL	直径: 32mm, 三电极, 四管脚	氯化氢	详细信息
ME4-NO2	直径: 32mm, 三电极, 四管脚	二氧化氮	详细信息
ME4-C2H4O	直径: 32mm, 三电极, 四管脚	环氧乙烷	详细信息
ME4-C2H4	直径: 32mm, 三电极, 四管脚	乙烯	详细信息
ME4-PH3	直径: 32mm, 三电极, 四管脚	磷化氢	详细信息
ME4-C2H2	直径: 32mm, 三电极, 四管脚	乙炔	详细信息

平面半导体气体传感器|MP 系列

|- MP 系列

规格型号	产品特征	检测对象	详细信息
------	------	------	------

MP-8	平面旁热式	人工煤气, 氢气	详细信息
MP-7	平面旁热式	一氧化碳	详细信息
MP-5	平面旁热式	天然气, 液化气, 人工煤气	详细信息
MP-4	平面旁热式	天然气	详细信息
MP-3	平面旁热式	酒精/乙醇	详细信息
WSP4110	平面旁热式	可燃气体、烟雾	详细信息
WSP2111	平面旁热式	甲苯、苯、酒精、丙酮	详细信息
WSP2110	平面旁热式	甲苯、苯、酒精、丙酮	详细信息
MP-135	平面旁热式	一般空气质量	详细信息

载体催化元件|MC 系列

|- MC10 系列

规格型号	产品特征	检测对象	详细信息
MC101	塑封一体封装	甲烷等可燃气体	详细信息
MC102	塑封一体封装	甲烷等可燃气体	详细信息
MC105	塑封一体封装	甲烷等可燃气体	详细信息
MC106	塑封一体封装	甲烷等可燃气体	详细信息

MC108	塑封一体封装	甲烷等可燃气体	详细信息
-------	--------	---------	------

|- MC11 系列

规格型号	产品特征	检测对象	详细信息
------	------	------	------

MC112	隔爆一体封装	甲烷等可燃气体	详细信息
-------	--------	---------	------

MC113	隔爆一体封装	甲烷等可燃气体	详细信息
-------	--------	---------	------

MC114	隔爆一体封装	甲烷等可燃气体	详细信息
-------	--------	---------	------

MC115	金属分体封装	甲烷等可燃气体	详细信息
-------	--------	---------	------

MC116	金属分体封装	甲烷等可燃气体	详细信息
-------	--------	---------	------

MC112D	隔爆一体封装	甲烷等可燃气体	详细信息
--------	--------	---------	------

|- MC20 系列

规格型号	产品特征	检测对象	详细信息
------	------	------	------

MC201	隔爆一体封装	甲烷等可燃气体	详细信息
-------	--------	---------	------

MC203	隔爆一体封装	甲烷等可燃气体	详细信息
-------	--------	---------	------

|- MJC4 系列

规格型号	产品特征	检测对象	详细信息
------	------	------	------

MJC4/2.5L	隔爆一体封装	甲烷等可燃气体	详细信息
-----------	--------	---------	------

MJC4/2.5J	隔爆一体封装	甲烷等可燃气体	详细信息
-----------	--------	---------	------

MJC4/2.8J	隔爆一体封装	甲烷等可燃气体	详细信息
MJC4/3.0L	隔爆一体封装	甲烷等可燃气体	详细信息
MJC4/3.0J	隔爆一体封装	甲烷等可燃气体	详细信息

▣ 半导体气体传感器|MQ 系列

| - MQ 系列

规格型号	产品特征	检测对象	详细信息
MQ-2	旁热式	天然气、液化气、人工煤气、烟雾	详细信息
MQ-3	旁热式	酒精/乙醇	详细信息
MQ-4	旁热式	天然气	详细信息
MQ-5	旁热式	天然气、液化气、人工煤气	详细信息
MQ-6	旁热式	液化气	详细信息
MQ-7	旁热式	一氧化碳	详细信息
MQ-8	旁热式	人工煤气（氢气）	详细信息
MQ-9	旁热式	一氧化碳、天然气	详细信息
MQ131	旁热式	臭氧	详细信息
MQ135	旁热式	一般空气质量	详细信息

MQ136	旁热式	硫化氢	详细信息
MQ137	旁热式	氨气	详细信息
MQ138	旁热式	有机挥发物	详细信息
MQ139	旁热式	氟里昂、有机卤气物	详细信息

|- MQ200 系列

规格型号	产品特征	检测对象	详细信息
MQ214	自加热型	天然气	详细信息
MQ216	自加热型	天然气、液化气、人工煤气	详细信息
MQ217	自加热型	一氧化碳	详细信息
MQ213	自加热型	酒精/乙醇	详细信息

|- MQ300 系列

规格型号	产品特征	检测对象	详细信息
MQ303B	直热式	酒精/乙醇	详细信息
MQ303A	直热式	酒精/乙醇	详细信息
MQ306A	直热式	天然气	详细信息
MQ307A	直热式	一氧化碳	详细信息
MQ309A	直热式	一氧化碳、天然气	详细信息

☛ 固体电解质型气体传感器|MG 系列

| - 固体电解质型气体传感器

规格型号	产品特征	检测对象	详细信息
MG811		二氧化碳	详细信息

☛ 热传导式气体传感器|MD 系列

| - 热传导式气体传感器

规格型号	产品特征	检测对象	详细信息
MD61	隔爆一体封装	甲烷、氢气	详细信息
MD62	隔爆一体封装	二氧化碳	详细信息

☛ 热线型气体传感器|MR 系列

| - 热线型气体传感器

规格型号	产品特征	检测对象	详细信息
MR511	塑封一体封装	天然气	详细信息
MR513	塑封一体封装	酒精/乙醇	详细信息

☛ 烟雾传感器

| - 离子烟雾传感器

规格型号	产品特征	检测对象	详细信息
------	------	------	------

HIS07	离子式	烟雾	详细信息
-------	-----	----	------

QMZC 型系列载体催化元件 专用于检测甲烷、丁烷、氢气的传感元件
MQ-KY 型半导体气敏元件 用于液石油气、气体浓度的检测、检漏、临控等设备中
NQ--KR 型半导体气敏元件 用于天然气（甲烷）气体浓度的检测检漏、监控等
NQ--KR 型半导体气敏元件 用于天然气（甲烷）气体浓度的检测检漏、监控等
MQ-KT 型半导体气敏元件 用于天然气（甲烷）气体浓度的检测检漏、监控等
MQ-J1 型半导体气敏元件 用于对乙醇气体检漏、监控等
MQ-K1 型半导体气敏元件 可燃性气体及可燃性液体蒸汽的检测
NQ-Y 型一氧化碳气敏元件 是对一氧化碳气体具有较好选择性的气-电转 CO 气体检测、报警检漏等设备
MQ-KC 型低功耗气敏元件 用于天然气、煤气、液化石油气、烟雾等检漏、监控、报警装置
TP-3A 常温型酒敏传感器 测量气体:酒精
TP-3B 常温型酒敏传感器 测量气体:酒精
TP-2 常温低功耗 CO 传感器 CO
TP-5 催化甲烷传感器 甲烷
紫外线传感器 UV-A/UV-B
TP-3D 口气传感器 传感器对空气中的低浓度口气有极高的灵敏度
TP-1.1A 非加热低功耗 甲烷气体传感器
TP-3C 直热式酒敏传感器 酒精
TP-4 空气污染物传感器 混合气体

SUNSTAR 商斯达实业集团是集研发、生产、工程、销售、代理经销、技术咨询、信息服务等为一体的高科技企业，是专业高科技电子产品生产厂家，是具有 10 多年历史的专业电子元器件供应商，是中国最早和最大的仓储式连锁规模经营大型综合电子零部件代理分销商之一，是一家专业代理和分销世界各大品牌 IC 芯片和电子元器件的连锁经营综合性国际公司，专业经营进口、国产名厂名牌电子元件，型号、种类齐全。在香港、北京、深圳、上海、西安、成都等全国主要电子市场设有直属分公司和产品展示展销窗口门市部专卖店及代理分销商，已在全国范围内建成强大统一的供货和代理分销网络。我们专业代理经销、开发生产电子元器件、集成电路、传感器、微波光电元器件、工控机/DOC/DOM 电子盘、专用电路、单片机开发、MCU/DSP/ARM/FPGA 软件硬件、二极管、三极管、模块等，是您可靠的一站式现货配套供应商、方案提供商、部件功能模块开发配套商。商斯达实业公司拥有庞大的资料库，有数位毕业于著名高校——有中国电子工业摇篮之称的西安电子科技大学（西军电）并长期从事国防尖端科技研究的高级工程师为您精挑细选、量身订做各种高科技电子元器件，并解决各种技术问题。

更多产品请看本公司产品专用销售网站：

商斯达中国传感器科技信息网：<http://www.sensor-ic.com/>

商斯达工控安防网：<http://www.pc-ps.net/>

商斯达电子元器件网：<http://www.sunstare.com/>

商斯达微波光电产品网：[HTTP://www.rfoe.net/](http://www.rfoe.net/)

商斯达消费电子产品网：<http://www.icasic.com/>

商斯达实业科技产品网：<http://www.sunstars.cn/>

传感器销售热线：

地址：深圳市福田区福华路福庆街鸿图大厦 1602 室

电话：0755-83370250 83376489 83376549 83607652 83370251 82500323

传真：0755-83376182 (0) 13902971329 MSN: SUNS8888@hotmail.com

邮编：518033 E-mail:szss20@163.com QQ: 195847376

深圳赛格展销部：深圳华强北路赛格电子市场 2583 号 电话：0755-83665529 25059422

技术支持：0755-83394033 13501568376

欢迎索取免费详细资料、设计指南和光盘；产品凡多，未能尽录，欢迎来电查询。

北京分公司：北京海淀区知春路 132 号中发电子大厦 3097 号

TEL: 010-81159046 82615020 13501189838 FAX: 010-62543996

上海分公司：上海市北京东路 668 号上海赛格电子市场 2B35 号

TEL: 021-28311762 56703037 13701955389 FAX: 021-56703037

西安分公司：西安高新开发区 20 所(中国电子科技集团导航技术研究所)

西安劳动南路 88 号电子商城二楼 D23 号

TEL: 029-81022619 13072977981 FAX:029-88789382