

G3VM-62C1/F1 MOS FET继电器

最适合应用于模拟信号开关的 MOS FET 继电器
输出间耐压 AC2.5kV, 高开关电流

- 负载电压 60V 系列中追加了二通道型产品。
- 可用于微小模拟信号的开关。
- 输入输出间耐压 2500Vrms。
- 将表面安装型产品系列化。

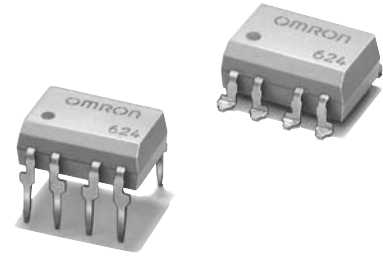

※标记内容与实际商品有所不同。

⚠ 请参照第 6 页的“通用注意事项”。

■用途示例

- 计测仪器
- 安全系统

■种类

接点结构	端子种类	负载电压	型号	最小包装单位	
				固定杆装数量	编带包装数量
2a	印刷电路板用端子	AC60V峰值	G3VM-62C1	50	—
	表面安装端子		G3VM-62F1		
			G3VM-62F1 (TR)	—	1,500

■尺寸

(单位: mm)

G3VM-62C1

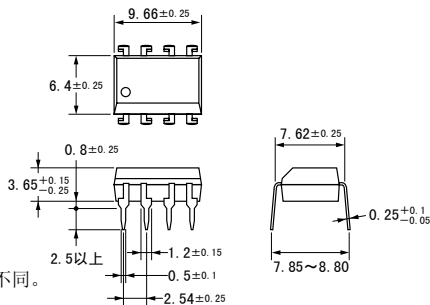
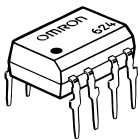

※标记内容与实际商品有所不同。

CAD 文件 G3VM_05

质量: 0.54g

G3VM-62F1

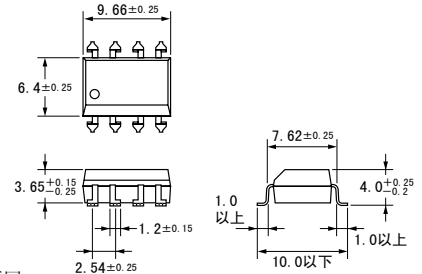
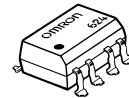

※标记内容与实际商品有所不同。

CAD 文件 G3VM_06

质量: 0.54g

■端子布置/内部接线图 (俯视图)

G3VM-62C1

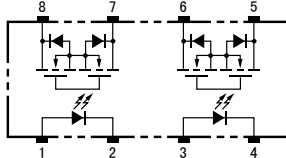

G3VM-62F1

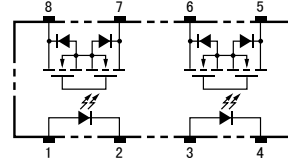

■印刷电路板加工尺寸 (仰视图)

(单位: mm)

G3VM-62C1

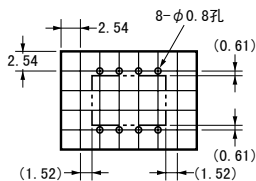

■安装衬垫尺寸 (推荐值) (俯视图)

(单位: mm)

G3VM-62F1

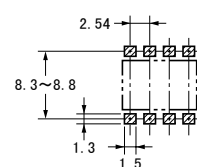

G3VM-62C1/F1

DIP
G3VM62C1/F1

■绝对最大额定 (Ta = 25°C)

项目	符号	额定	单位	条件	
输入侧	LED正向电流	I _F	50	mA	
	反复峰值LED正向电流	I _{FP}	1	A	100 μs脉冲、100pps
	直流正向电流降低比率	ΔI _F /°C	-0.5	mA/°C	Ta ≥ 25°C
	LED反向电流	V _R	5	V	
	粘合部位温度	T _J	125	°C	
输出侧	输出耐压	V _{OFF}	60	V	
	连续负载电流	I _O	500	mA	
	导通电流降低比率	ΔI _O /°C	-5.0	mA/°C	Ta ≥ 25°C
粘合部位温度	T _J	125	°C		
输入输出间耐压 (注1)	V _{I-O}	2500	V _{rms}	AC持续1分钟	
使用环境温度	Ta	-40 ~ +85	°C	不结冰或冷凝	
贮藏温度	T _{stg}	-55 ~ +125	°C	不结冰或冷凝	
焊接温度条件	—	260	°C	10s	

(注1)：测量输入输出间的耐压时，分别对 LED 针脚、受光侧针脚统一地施加电压。

■电气性能 (Ta = 25°C)

项目	符号	最小	标准	最大	单位	条件	
输入侧	LED正向电流	V _F	1.0	1.15	1.3	V	I _F = 10mA
	反向电流	I _R	—	—	10	μA	V _R = 5V
	端子间电容	C _T	—	30	—	pF	V = 0、f = 1MHz
	触发LED反向电压	I _{FT}	—	1.6	3	mA	I _O = 500mA
输出侧	最大输出导通电阻	R _{ON}	—	1.0	2.0	Ω	I _F = 5mA、I _O = 500mA
	开路时漏电流	I _{LEAK}	—	—	1.0	μA	V _{OFF} = 60V
输入输出间电容	C _{I-O}	—	0.8	—	pF	f = 1MHz、V _S = 0V	
输入输出间电容绝缘电阻	R _{I-O}	1000	—	—	MΩ	V _{I-O} = 500VDC、RoH ≤ 60%	
动作时间	t _{ON}	—	0.8	2.0	ms	I _F = 5mA、R _L = 200Ω、V _{DD} = 20V (注2)	
回复时间	t _{OFF}	—	0.1	0.5	ms		

(注2)：动作·回复时间

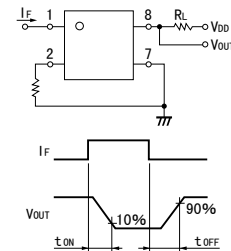

■推荐动作条件

为了保证继电器的正确动作和回复，请在以下条件下使用。

项目	符号	最小	标准	最大	单位
输出耐压	V _{DD}	—	—	48	V
动作LED正向电流	I _F	5	7.5	25	mA
连续负载电流	I _O	—	—	500	mA
动作温度	Ta	-20	—	65	°C

■参考数据

负载电流—环境温度
G3VM-62C1/F1

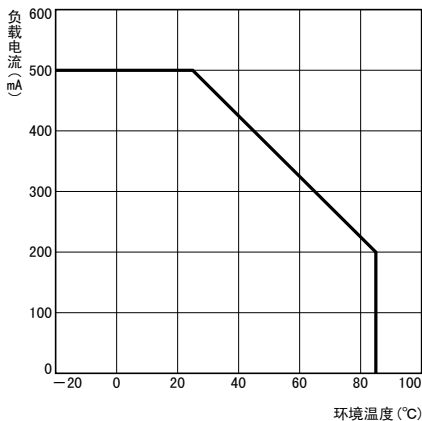

■请正确使用

- 通用注意事项请参照第 6 页。