

XW4

印刷基板用端子台

最适合于控制设备接口的印刷基板用端子台

- 对应控制设备的小型化
端子节距3.18mm、5.08mm的端子台。
- 连接端子螺钉部为防指触保护结构。
- 无需压接端子，只需压紧方式即可直接连接电线，大幅减少工时。
- 无需向基板焊接部直接施力，采用独立的电线蜷曲结构。
- VDE/IEC规格标准。
- 标准品符合UL规格认证产品（文件No.E245101）。

符合RoHS

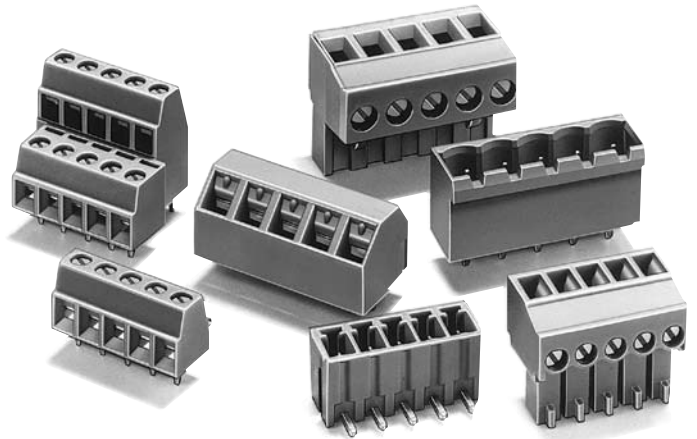

■ 连接示例

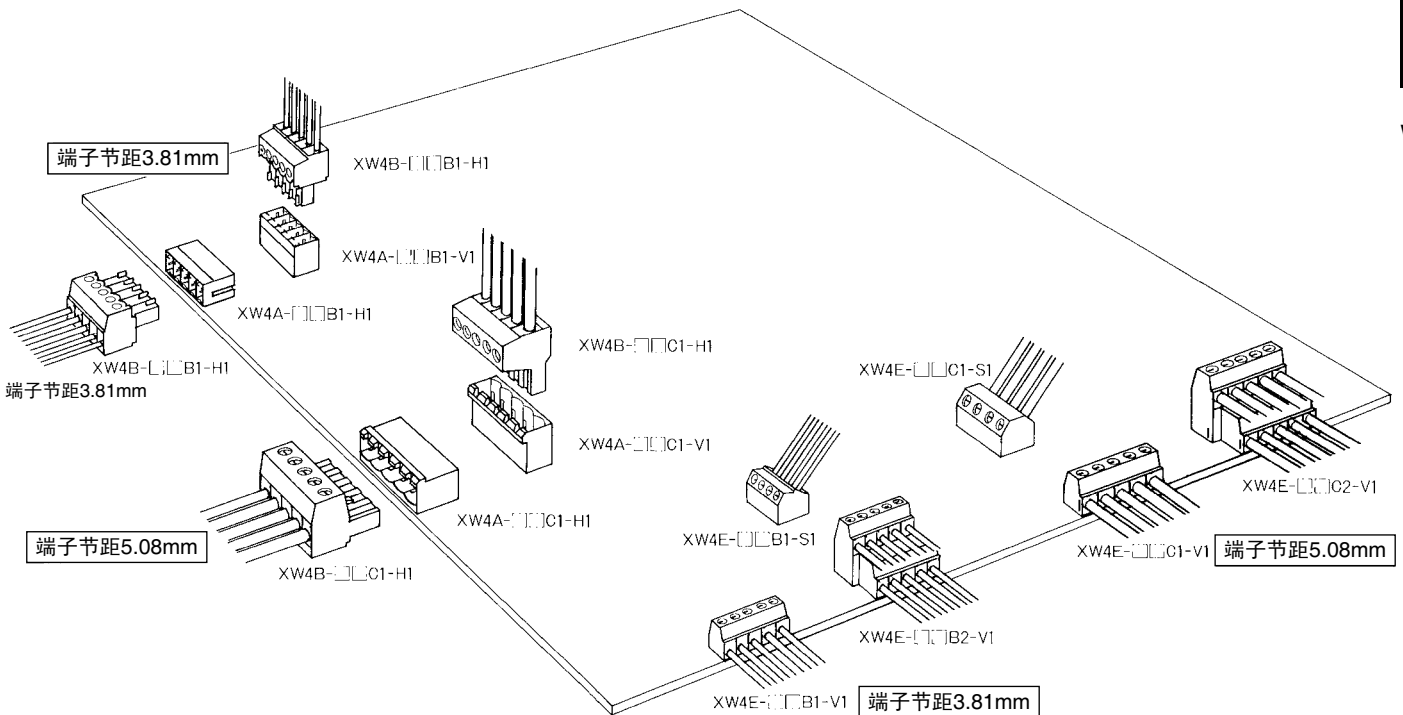

X
W
4

■一览表

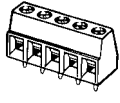
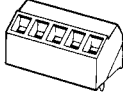
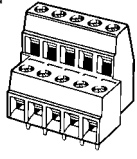
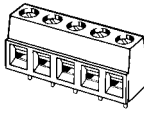
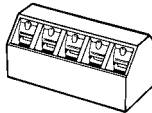
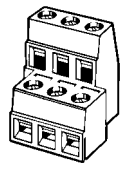
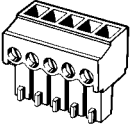
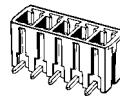
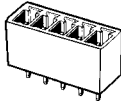
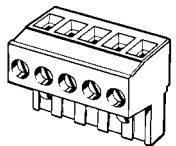
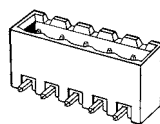
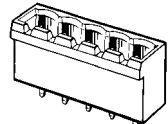
印刷基板用端子台	端子节距 3.81mm	型号	XW4E-□□B1-V1	XW4E-□□B1-S1	XW4E-□□B2-V1
		形状	小型端子台 	倾斜型端子台 	2段型端子台 
		刊载页	C-37		
	端子节距 5.08mm	型号	XW4E-□□C1-V1	XW4E-□□C1-S1	XW4E-□□C2-V1
		形状	小型端子台 	倾斜型端子台 	2段型端子台 
		刊载页	C-38		
连接器端子台	端子节距 3.81mm	型号	XW4B-□□B1-H1	XW4A-□□B1-H1	XW4A-□□B1-V1
		形状	电线侧端子台 (插座) 	基板侧端子台 (插头、L型端子) 	基板侧端子台 (插头、直型端子) 
		刊载页	C-39		
	端子节距 5.08mm	型号	XW4B-□□C1-H1	XW4A-□□C1-H1	XW4A-□□C1-V1
		形状	电线侧端子台 (插座) 	基板侧端子台 (插头、L型端子) 	基板侧端子台 (插头、直型端子) 
		刊载页	C-40		

注.□□内为极数。

■额定值/性能

型号		XW4E-□□B1-V1 XW4E-□□B1-S1 (小型/倾斜型端子台)	XW4E-□□B2-V1 (2段型端子台)	XW4A-□□B1-H1 XW4A-□□B1-V1 XW4B-□□B1-H1 (连接器端子台)	XW4E-□□C1-V1 XW4E-□□C1-S1 (小型/倾斜型端子台)	XW4E-□□C2-V1 (2段型端子台)	XW4A-□□C1-H1 XW4A-□□C1-V1 XW4B-□□C1-H1 (连接器端子台)	参考
项目		端子节距3.81mm			端子节距5.08mm			
IEC/ DIN、 VDE *1	额定电压	AC 160V			AC 250V			环境温度40℃以下
	额定电流	10A	8A	8A	13.5A	14A	12A	
UL/ CSA *2	额定电压	AC 300V			AC 300V			
	额定电流	10A		8A	10A			
耐压		AC 2500V			AC 3000V			1min
绝缘电阻		100MΩ以上			100MΩ以上			DC 500V
连接电线范围		AWG26~AWG16		AWG28~AWG16	AWG26~AWG16		AWG24~AWG12	绞线
电线剥离长度		5mm		7mm	6mm		7mm	±1mm
端子螺钉公称直径		M2			M3			
紧固扭矩		0.22~0.25N·m			0.5~0.6N·m			
使用环境温度		-40~+100℃						

*1.以IEC/DIN、VED规格为标准的额定值。

*2.以UL/CSA规格(申请中)为标准的额定值。

■材质/处理

项目	型号	XW4E (小型/倾斜型/2段型端子台)	XW4A (连接器端子台/基板侧)	XW4B (连接器端子台/电线侧)
外罩		聚酰胺树脂 (UL94V-0)/绿色	PBT树脂 (UL94V-0)/绿色	聚酰胺树脂 (UL94V-0)/绿色
端子螺钉 笼式弹簧夹持 接触元件		铜合金 镍底镀锡		

XW4E 印刷基板用端子台 (端子节距3.81mm)

■外形尺寸

小型端子台
XW4E-□□B1-V1

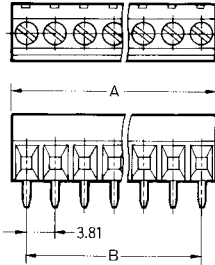
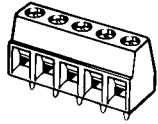

印刷基板加工尺寸
(BOTTOM VIEW)
适合基板厚度: 1.6mm

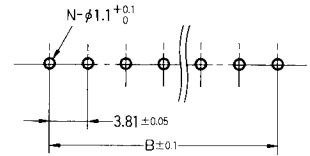

尺寸表

极数 *	尺寸 (mm)	A	B
2(4)		7.6	3.81
3(6)		11.4	7.62
4(8)		15.2	11.43
5(10)		19.1	15.24
6(12)		22.9	19.05
7(14)		26.7	22.86
8(16)		30.5	26.67
9(18)		34.3	30.48
10(20)		38.1	34.29

* () 内的极数为2段型端子台 (XW4E-□□B2-V1) 的极数。

倾斜型端子台
XW4E-□□B1-S1

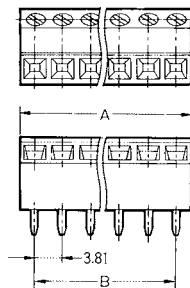
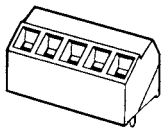

2段型端子台
XW4E-□□B2-V1

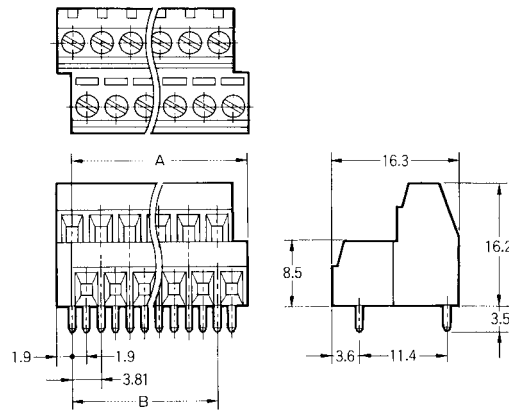
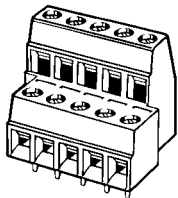

印刷基板加工尺寸
(BOTTOM VIEW)
适合基板厚度: 1.6mm

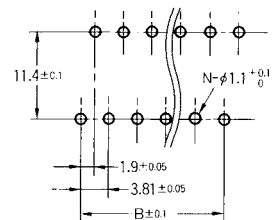

■种类

极数 *	小型端子台		倾斜型端子台		2段型端子台	
	形状	型号	型号	型号	型号	型号
2(4)		XW4E-02B1-V1	XW4E-02B1-S1	XW4E-04B2-V1	XW4E-04B2-V1	
3(6)		XW4E-03B1-V1	XW4E-03B1-S1	XW4E-06B2-V1	XW4E-06B2-V1	50
4(8)		XW4E-04B1-V1	XW4E-04B1-S1	XW4E-08B2-V1	XW4E-08B2-V1	
5(10)		XW4E-05B1-V1	XW4E-05B1-S1	XW4E-10B2-V1	XW4E-10B2-V1	25
6(12)		XW4E-06B1-V1	XW4E-06B1-S1	XW4E-12B2-V1	XW4E-12B2-V1	
7(14)		XW4E-07B1-V1	XW4E-07B1-S1	XW4E-14B2-V1	XW4E-14B2-V1	
8(16)		XW4E-08B1-V1	XW4E-08B1-S1	XW4E-16B2-V1	XW4E-16B2-V1	
9(18)		XW4E-09B1-V1	XW4E-09B1-S1	XW4E-18B2-V1	XW4E-18B2-V1	
10(20)		XW4E-10B1-V1	XW4E-10B1-S1	XW4E-20B2-V1	XW4E-20B2-V1	

* () 内的极数为2段型端子台 (XW4E-□□B2-V1) 的极数。

XW4E印刷基板用端子台 (端子节距5.08mm)

■外形尺寸

小型端子台
XW4E-□□C1-V1

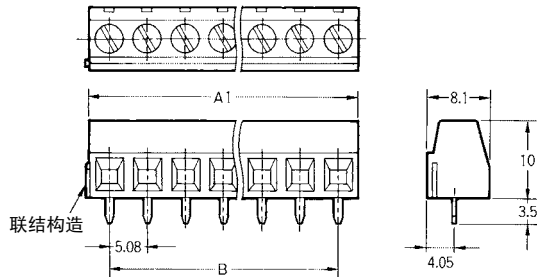
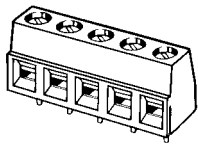

印刷基板加工尺寸
(BOTTOM VIEW)
适合基板厚度: 1.6mm

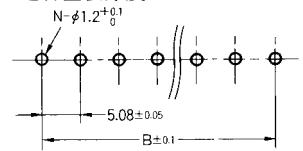

尺寸表

极数 *	尺寸 (mm)	A1	A2	B
2(4)		10.2	11.08	5.08
3(6)		15.2	16.16	10.16
4		20.3	21.24	15.24
5		25.4	26.32	20.32
6		30.5	31.40	25.40
7		35.6	36.48	30.48
8		40.6	41.56	35.56
9		45.7	46.64	40.64
10		50.8	51.72	45.72

* () 内的极数为2段型端子台(XW4E-□□C2-V1)的极数。

倾斜型端子台
XW4E-□□C1-S1

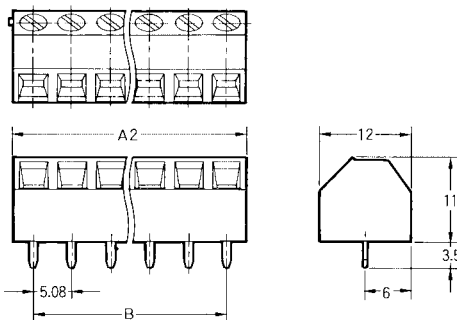
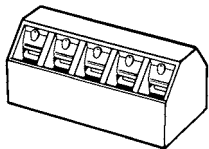

2段型端子台
XW4E-□□C2-V1

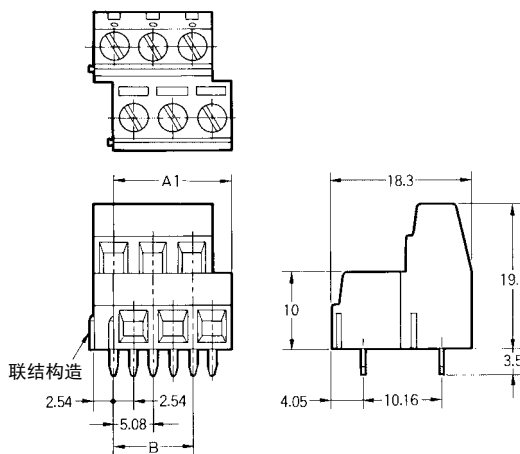
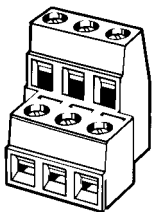

印刷基板加工尺寸
(BOTTOM VIEW)
适合基板厚度: 1.6mm

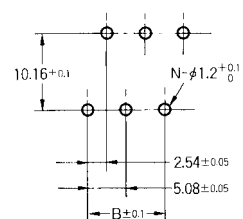

注: 偶极数超过8极后, 请按外罩的联结构造再对应联结。

■种类

极数 *	形状 小型端子台		倾斜型端子台		2段型端子台	
	型号	最小包装单位(个)	型号	最小包装单位(个)	型号	最小包装单位(个)
2(4)	XW4E-02C1-V1	100	XW4E-02C1-S1	100	XW4E-04C2-V1	50
3(6)	XW4E-03C1-V1		XW4E-03C1-S1		XW4E-06C2-V1	
4(8)	XW4E-04C1-V1		XW4E-04C1-S1		偶极数超过8极后, 请按4、6极外罩的联结构造对应联结。	
5(10)	XW4E-05C1-V1		XW4E-05C1-S1			
6(12)	XW4E-06C1-V1	XW4E-06C1-S1				
7(14)	XW4E-07C1-V1	XW4E-07C1-S1				
8(16)	XW4E-08C1-V1	XW4E-08C1-S1				
9(18)	XW4E-09C1-V1	XW4E-09C1-S1				
10(20)	XW4E-10C1-V1	50	XW4E-10C1-S1	50		

* () 内的极数为2段型端子台(XW4E-□□C2-V1)的极数。

XW4A/B 连接器端子台 (端子节距3.81mm)

外形尺寸

电线侧端子台
(插座)

XW4B-□□B1-H1

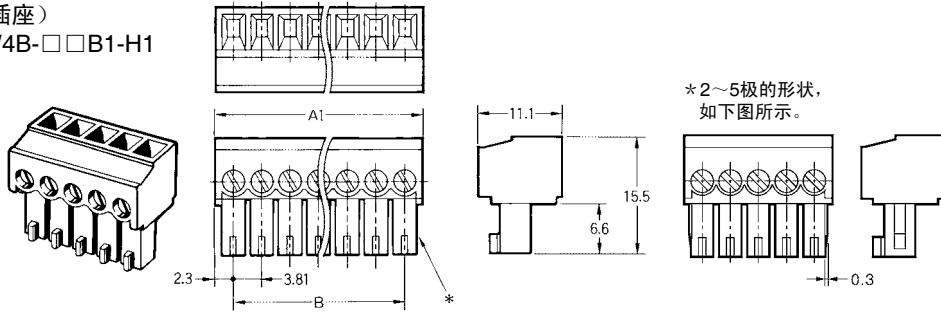

尺寸表

极数 *	尺寸 (mm)	A1	A2	B
2		8.4	9.0	3.81
3		12.2	12.8	7.62
4		16.0	16.6	11.43
5		19.8	20.4	15.24
6		23.7	24.3	19.05
7		27.5	28.1	22.86
8		31.3	31.9	26.67
9		35.1	35.7	30.48
10		38.9	39.5	34.29

基板侧端子台
(插头、L型端子)

XW4A-□□B1-H1

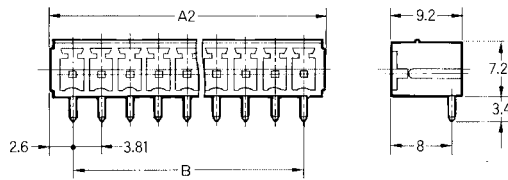
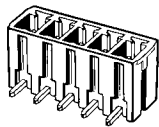

印刷基板加工尺寸
(BOTTOM VIEW)
适合基板厚度: 1.6mm

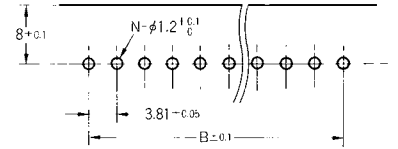

基板侧端子台
(插头、直端子)

XW4A-□□B1-V1

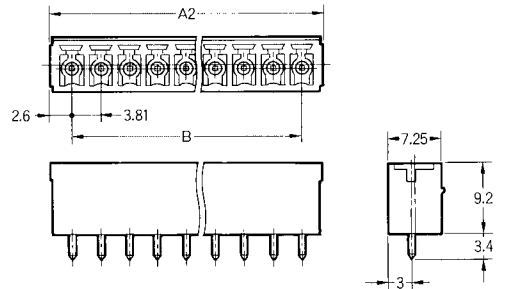
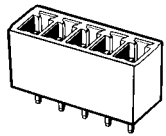

印刷基板加工尺寸
(BOTTOM VIEW)
适合基板厚度: 1.6mm

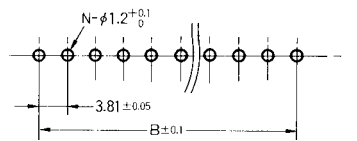

咬合图

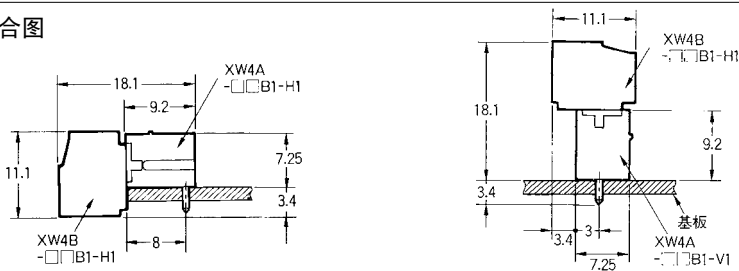

种类

形状	电线侧端子台 (插座)		基板侧端子台 (插头、L型端子)		基板侧端子台 (插头、直型端子)	
	型号	最小包装单位(个)	型号	最小包装单位(个)	型号	最小包装单位(个)
极数	2	XW4B-02B1-H1	XW4A-02B1-H1	50	XW4A-02B1-V1	100
	3	XW4B-03B1-H1	XW4A-03B1-H1		XW4A-03B1-V1	
	4	XW4B-04B1-H1	XW4A-04B1-H1		XW4A-04B1-V1	
	5	XW4B-05B1-H1	XW4A-05B1-H1		XW4A-05B1-V1	
	6	XW4B-06B1-H1	XW4A-06B1-H1		XW4A-06B1-V1	
	7	XW4B-07B1-H1	XW4A-07B1-H1	25	XW4A-07B1-V1	50
	8	XW4B-08B1-H1	XW4A-08B1-H1		XW4A-08B1-V1	
	9	XW4B-09B1-H1	XW4A-09B1-H1		XW4A-09B1-V1	
	10	XW4B-10B1-H1	XW4A-10B1-H1		XW4A-10B1-V1	

XW4A/B 连接器端子台 (端子节距5.08mm)

■外形尺寸

电线侧端子台
(插座)

XW4B-□□C1-H1

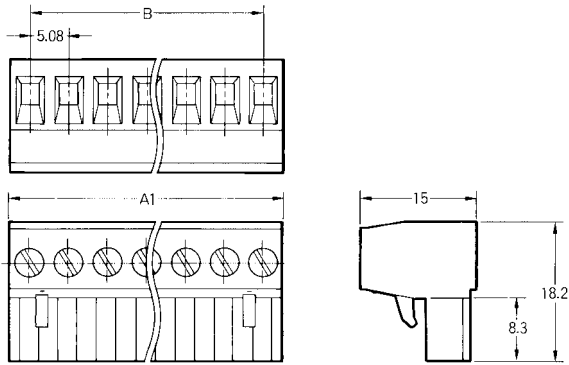
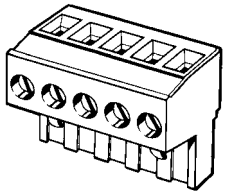

尺寸表

极数	尺寸 (mm)	A1	A2	B
2		10.1	12.2	5.08
3		15.2	17.2	10.16
4		20.3	22.3	15.24
5		25.4	27.4	20.32
6		30.5	32.5	25.40
7		35.6	37.6	30.48
8		40.6	42.6	35.56
9		45.7	47.7	40.64
10		50.8	52.8	45.72

基板侧端子台
(插头、L型端子)

XW4A-□□C1-H1

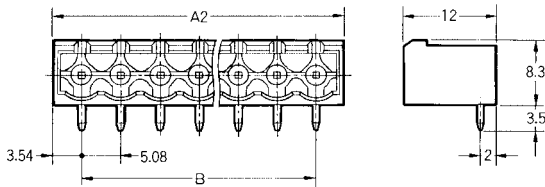
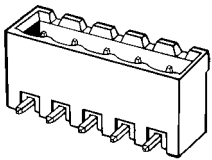

印刷基板加工尺寸

(BOTTOM VIEW)

适合基板厚度: 1.6mm

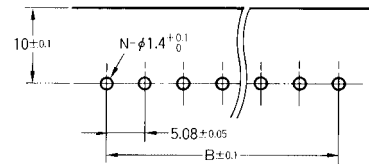

X
W
4

基板侧端子台

(插头、直端子)
XW4A-□□C1-V1

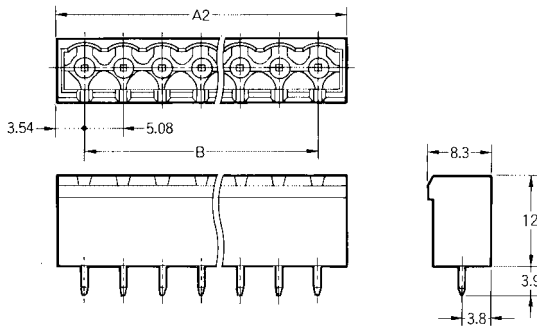
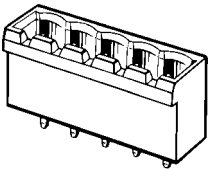

印刷基板加工尺寸

(BOTTOM VIEW)

适合基板厚度: 1.6mm

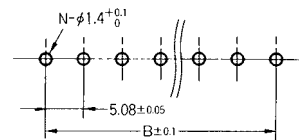

咬合图

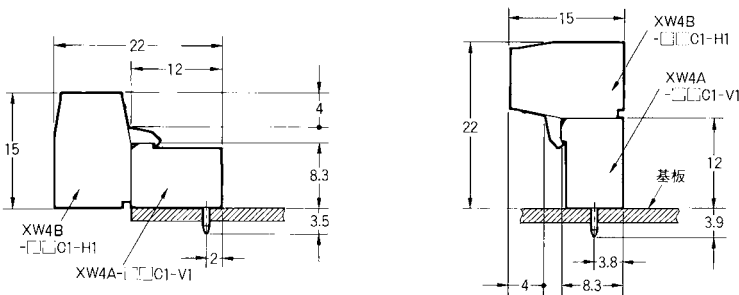

■种类

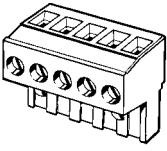
形状	电线侧端子台 (插座) 型号		基板侧端子台 (插头、L型端子) 型号		基板侧端子台 (插头、直型端子) 型号		
	极数	型号	最小包装单位(个)	型号	最小包装数量(个)	型号	最小包装单位(个)
	2	XW4B-02C1-H1	50	XW4A-02C1-H1	100	XW4A-02C1-V1	100
	3	XW4B-03C1-H1		XW4A-03C1-H1		XW4A-03C1-V1	
	4	XW4B-04C1-H1		XW4A-04C1-H1		XW4A-04C1-V1	
	5	XW4B-05C1-H1		XW4A-05C1-H1		XW4A-05C1-V1	
	6	XW4B-06C1-H1		XW4A-06C1-H1		XW4A-06C1-V1	
	7	XW4B-07C1-H1	10	XW4A-07C1-H1	50	XW4A-07C1-V1	50
	8	XW4B-08C1-H1		XW4A-08C1-H1		XW4A-08C1-V1	
	9	XW4B-09C1-H1		XW4A-09C1-H1		XW4A-09C1-V1	
	10	XW4B-10C1-H1		XW4A-10C1-H1		XW4A-10C1-V1	

■插入电桥

插入电桥 (端子节距5.08mm用)
XW4Z-□□C

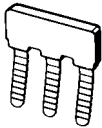

极数	最大电流	型号	最小包装单位(个)
2	12A	XW4Z-02C	100
3	12A	XW4Z-03C	

■螺丝刀

螺丝刀
XW4Z-00B
XW4Z-00C

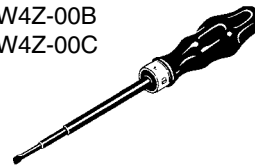

型号	适合端子台	最小包装单位(个)
XW4Z-00B	端子间距3.81mm	10
XW4Z-00C	端子间距5.08mm	

■请正确使用

使用注意事项

●关于端子台的电线联结

<直接连接电线时>

- ①请使用芯线尺寸在连接电线范围内的电线。
- ②电线的头部加工请按下图所示。
电线剥离长度记载在「**额定值/性能**」中。

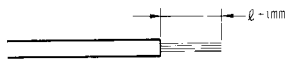

- ③请不要预先焊接电线的头部。否则将无法正确连接。

<使用压接端子时>

- ①请使用棒状或板状的端子。但由于是小型端子,请实现充分确认以下2点(第②以及第③项)后再使用。
- ②关于压接端子尺寸和端子台插入口尺寸。
端子台插入口尺寸如右表所示。若超过右表所示尺寸的话则无法插入压接端子头部(也有部分无法插入商用压接端子)。

另外,由于压接端子的敛缝部形状尺寸多少会干扰到相邻端子间的压接端子,所以也有无法插入的情况发生。

电线插入口

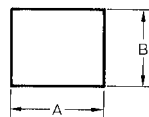

电线插入口尺寸(mm)

种类	端子节距	A	B
印刷基板用端子台	3.81	1.5	1.5
	5.08	2.4	2.0
连接器端子台	3.81	1.6	2.4
	5.08	2.5	2.6

- ③关于使用压接端子时的压接端子之间的绝缘性。
使用裸压接端子时,请注意其结构并非防指触结构。
另外,请注意相邻端子之间的绝缘距离也会缩短。

●关于端子台的螺钉紧固扭矩

- ①拧紧端子螺钉时,请使用专用螺丝刀(XW4E-00B、-00C)。由于同端子螺钉的切槽尺寸吻合,所以不会损伤端子螺钉。
- ②端子螺钉的紧固扭矩请按在「**额定值/性能**」上所记载的紧固扭矩拧紧。此举可防止螺钉松动、电线被拔出等意外。

●关于确认端子台螺钉头的通电

- ①要确认端子台螺钉头的通电时,请在拧紧螺钉的状态下进行确认。
- ②当螺钉开放或紧固螺钉时,可能会发生结构无法导通的情况。此时,请在电线插入口插入检查销确认通电。

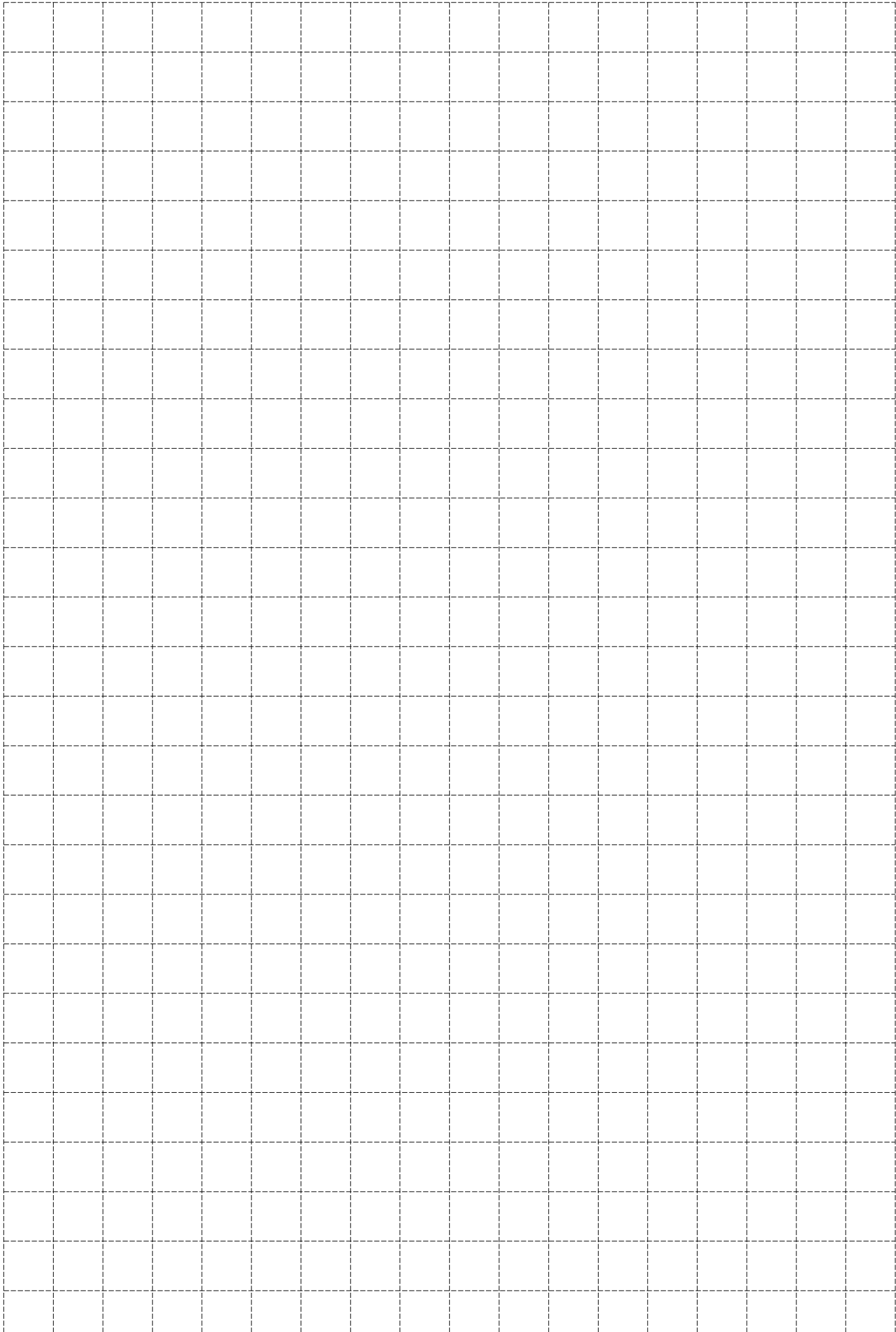

MIL连接器系列

XG4 扁平电缆连接器（通用型）

参见C-44

XG2 扁平电缆连接器（PCB型）

参见C-74

■ 连接例

