

G2R

功率继电器

销量冠军G2R

- 1极10A、2极5A的通用型功率继电器
- 线圈接点间耐压5,000V、耐冲击电压10,000V的安全设计
- 操作线圈有AC、DC型

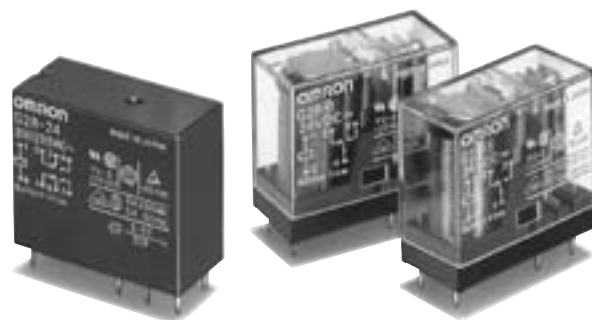

■ 型号标准

G2R□-□□□□-□□-□
 ① ② ③ ④ ⑤ ⑥ ⑦ ⑧

① 继电器的机能

无标记：标准继电器
 K：2线组闭锁型

② 接点极数

1：1极
 2：2极

③ 接点构成

无标记：c接点
 A：a接点

④ 接点接触机构

无标记：单接点
 Z：双接点

⑤ 保护构造

无标记：耐助焊剂型
 (T型闭锁型)
 4：塑料密封型

⑥ 端子形状

无标记：印刷基板用端子
 T：接线片端子
 (上部托架)
 (安装#187)

⑦ 形状 关于构造 特殊机能

无标记：标准继电器
 E：高容量型
 H：高灵敏度型
 U：超声波洗净对应型
 Z：全波整流对应型

⑧ 适用规格 (注2)

无标记：UL、CSA规格认证品
 SKVD：SEV、SEMKO、VDE认证品

■ 构成

分类	保护构造	极数 接点构成	1极		2极		
			1a	1c	2a	2c	
印刷基板 用端子	标准型	耐助焊剂型	AC	G2R-1A	G2R-1	G2R-2A	G2R-2
			DC				
	塑料密封型	耐助焊剂型	AC	G2R-1A4	G2R-14	G2R-2A4	G2R-24
			DC				
	双接点	耐助焊剂型	DC	G2R-1AZ	G2R-1Z	—	—
			塑料密封型	G2R-1AZ4	G2R-1Z4	—	—
高容量型	耐助焊剂型	AC	G2R-1A-E	G2R-1-E	—	—	
		DC					
高灵敏度型	耐助焊剂型	DC	G2R-1A-H	G2R-1-H	G2R-2A-H	G2R-2-H	
2线组闭锁型	耐助焊剂型	DC	G2RK-1A	G2RK-1	G2RK-2A	G2RK-2	
接线片 端子	标准型	闭锁型	AC	G2R-1A-T	G2R-1-T	—	—
			DC				

注1. 有全波整流对应型、超声波清洗对应型。具体参见B-186页。

2. 规格认证产品为UL/CSA作为标准的认证产品。

耐助焊剂型为SEV、VDE、TUV规格认证产品。

耐助焊剂型需要SEMKO规格时，请向本公司销售人员查询。

塑料密封型为SEV、VDE、TUV规格认证产品。

3. 没有印刷基板端子型对应的插座。需要使用插座时，请使用插头端子型。

■种类

●印刷基板用端子型

分类	保护构造	极数 接点构成	1极		2极	
			线圈额定电压	型号	线圈额定电压	型号
标准型	耐助焊剂型	a接点	AC12、24、100(110)V	G2R-1A	AC12、24、100(110)V	G2R-2A
			AC200(220)V		AC200(220)V	
			DC5、6、12、24、48V		DC5、6、12、24、48V	
			DC100V		DC100V	
	耐助焊剂型	c接点	AC12、24、100(110)V	G2R-1	AC12、24、100(110)V	G2R-2
			AC200(220)V		AC200(220)V	
			DC5、6、12、24、48V		DC5、6、12、24、48V	
			DC100V		DC100V	
	塑料密封型	a接点	AC12、24、100(110)V	G2R-1A4	AC12、24、100(110)V	G2R-2A4
			AC200(220)V		AC200(220)V	
			DC5、6、12、24、48V		DC5、6、12、24、48V	
			DC100V		DC100V	
塑料密封型	c接点	AC12、24、100(110)V	G2R-14	AC12、24、100(110)V	G2R-24	
		AC200(220)V		AC200(220)V		
		DC5、6、12、24、48V		DC5、6、12、24、48V		
		DC100V		DC100V		
高灵敏度型	耐助焊剂型	a接点	DC5、6、12、24、48V	G2R-1A-H	DC5、6、12、24、48V	G2R-2A-H
2线组闭锁型		c接点	DC5、6、12、24、48V	G2R-1-H	DC5、6、12、24、48V	G2R-2-H
		a接点	DC5、6、12、24V	G2RK-1A	DC5、6、12、24V	G2RK-2A
2线组闭锁型		c接点	DC5、6、12、24V	G2RK-1	DC5、6、12、24V	G2RK-2
	双接点型	耐助焊剂型	a接点	DC5、6、12、24、48V	G2R-1AZ	—
DC100V						
塑料密封型		c接点	DC5、6、12、24、48V	G2R-1Z		
			DC100V			
高容量型	耐助焊剂型	a接点	DC5、6、12、24、48V	G2R-1AZ4	—	
			DC100V			
		塑料密封型	c接点	DC5、6、12、24、48V		G2R-1Z4
				DC100V		
高容量型	耐助焊剂型	a接点	AC12、24、100(110)V	G2R-1A-E	—	
			AC200(220)V			
			DC5、6、12、24、48V			
			DC100V			
高容量型	耐助焊剂型	c接点	AC12、24、100(110)V	G2R-1-E	—	
			AC200(220)V			
			DC5、6、12、24、48V			
			DC100V			

●接线片端子 (#187)

分类	保护构造	极数 接点构成	1极	
			线圈额定电压	型号
标准型	闭锁型	a接点	AC12、24、100/(110)V	G2R-1A-T
			AC200/(220)V	
			DC5、6、12、24、48V	
			DC100V	
		c接点	AC12、24、100/(110)V	G2R-1-T
			AC200/(220)V	
			DC5、6、12、24、48V	
			DC100V	

●全波整流对应型

分类	保护构造	极数 接点构成	1极		2极	
			线圈额定电压	型号	线圈额定电压	型号
标准型	耐助焊剂型	a接点	DC5、6、12、24、48V	G2R-1A-Z	DC5、6、12、24、48V	G2R-2A-Z
			DC100V		DC100V	
		c接点	DC5、6、12、24、48V	G2R-1-Z	DC5、6、12、24、48V	G2R-2-Z
			DC100V		DC100V	
	塑料密封型	a接点	DC5、6、12、24、48V	G2R-1A4-Z	DC5、6、12、24、48V	G2R-2A4-Z
			DC100V		DC100V	
		c接点	DC5、6、12、24、48V	G2R-14-Z	DC5、6、12、24、48V	G2R-24-Z
			DC100V		DC100V	
高容量型	耐助焊剂型	a接点	DC5、6、12、24、48V	G2R-1A-EZ	—	
			DC100V			
		c接点	DC5、6、12、24、48V	G2R-1-EZ		
			DC100V			

●超声波洗净对应型

分类	保护构造	极数 接点构成	1极		2极	
			线圈额定电压	型号	线圈额定电压	型号
标准型	塑料密封型	a接点	AC12、24、100/(110)V	G2R-1A4-U	AC12、24、100/(110)V	G2R-2A4-U
			AC200/(220)V		AC200/(220)V	
			DC5、6、12、24、48V		DC5、6、12、24、48V	
			DC100V		DC100V	
		c接点	AC12、24、100/(110)V	G2R-14-U	AC12、24、100/(110)V	G2R-24-U
			AC200/(220)V		AC200/(220)V	
			DC5、6、12、24、48V		DC5、6、12、24、48V	
			DC100V		DC100V	

■ 额定值

操作线圈

分类	项目	额定电压 (V)	额定电流(mA)		线圈电阻 (Ω)	线圈电感(H)		动作电压 (V)	复位电压 (V)	最大容许电压(V)	消耗功率 (VA、W)
			50Hz	60Hz		铁片开放时	铁片动作时				
标准型 用接线片端子 塑料密封型 高容量型	AC	12	93	75	65	0.19	0.39	80%以下	30%以上	140% (at23℃)	约0.9 (60Hz)
		24	46.5	37.5	260	0.81	1.55				
		100/(110)	11	9/(10.6)	4,600	13.34	26.84				
		200/(220)	5.5	4.5/(5.3)	20,200	51.3	102				
标准型 高容量型 双接点型 用接线片端子 塑料密封型	DC	5	106		47	0.20	0.39	70%以下	15%以上	170% (at23℃)	约0.53
		6	88.2		68	0.28	0.55				
		12	43.6		275	1.15	2.29				
		24	21.8		1,100	4.27	8.55				
		48	11.5		4,170	13.86	27.71				
高灵敏度型	DC	5	71.4		70	0.37	0.75	70%以下	15%以上	170% (at23℃)	约0.36
		6	60		100	0.53	1.07				
		12	30		400	2.14	4.27				
		24	15		1,600	7.80	15.60				
		48	7.5		6,400	31.20	62.40				

注1. 额定电流、线圈电阻的值指的是线圈温度为+23℃时的值，公差AC额定电流+15%、-20%、DC线圈电阻±10%。

2. AC线圈电阻、线圈电感的参考值。

3. 动作特性指的是线圈温度为+23℃时的值。

4. 最大容许电压指的是继电器线圈电压容许变动范围的最大值。

操作线圈/2绕组闭锁型

项目	置位线圈		复位线圈		线圈电感(H)				置位电压 (V)	复位电压 (V)	最大容许电压(V)	消耗功率		
	额定电压 (V)	额定电流 (mA)	线圈电阻 (Ω)	额定电流 (mA)	线圈电阻 (Ω)	置位线圈		复位线圈				置位线圈 (mW)	复位线圈 (VA、W)	
						铁片开放时	铁片动作时	铁片开放时						铁片动作时
DC	5	167	30	119	42	0.073	0.146	0.003	0.006	70%以下	70%以上	140% (at23℃)	约850	约850
	6	138	43.5	100	60	0.104	0.208	0.005	0.009					
	12	70.6	170	50	240	0.42	0.83	0.018	0.036					
	24	34.6	694	25	960	1.74	3.43	0.079	0.148					

注1. 额定电流、线圈电阻的值指的是线圈温度为+23℃时的值，公差±10%。

2. 线圈电感的参考值。

3. 动作特性指的是线圈温度为+23℃时的值。

4. 最大容许电压指的是继电器线圈电压容许变动范围的最大值。

开关部（接点部）

项目	标准型 接线片端子型（1极接线片）				高容量型				高灵敏度型			
	1极		2极		1极		1极		1极		2极	
	阻性负载 ($\cos\phi=1$)	感性负载 ($\cos\phi=0.4$) (L/R=7ms)	阻性负载	感性负载 ($\cos\phi=0.4$) (L/R=7ms)	阻性负载	感性负载 ($\cos\phi=0.4$) (L/R=7ms)	阻性负载	感性负载 ($\cos\phi=0.4$) (L/R=7ms)	阻性负载	感性负载 ($\cos\phi=0.4$) (L/R=7ms)	阻性负载	感性负载 ($\cos\phi=0.4$) (L/R=7ms)
接触结构	单				单				双			
接点材质	Ag合金											
额定负载	AC250V 10A DC 30V 10A	AC250V 7.5A DC 30V 5A	AC250V 5A DC 30V 5A	AC250V 2A DC 30V 3A	AC250V 16A DC 30V 16A	AC250V 8A DC 30V 8A	AC250V 5A DC 30V 5A	AC250V 2A DC 30V 3A	AC250V 5A DC 30V 5A	AC250V 2A DC 30V 3A	AC250V 3A DC 30V 3A	AC250V 1A DC 30V 1.5A
额定通电流	10A		5A		16A		5A		5A		3A	
接点电压的最大值	AC380V、DC125V				AC380V、DC125V				AC380V、DC125V			
接点电流的最大值	10A		5A		16A		5A		5A		3A	
开关容量的最大值 (参考值)	AC2,500VA DC300W	AC1,875VA DC150W	AC1,250VA DC150W	AC500VA DC90W	AC4,000VA DC480W	AC2,000VA DC240W	AC1,250VA DC150W	AC500VA DC90W	AC1,250VA DC150W	AC500VA DC90W	AC750VA DC90W	AC250VA DC45W
故障率 P水准(参考值*)	DC5V 100mA		DC5V 10mA		DC5V 100mA		DC5V 1mA		DC5V 100mA		DC5V 10mA	

* 此值为开关频率在120次/min时的值。

开关部（接点部）/塑料密封型

项目	标准型（单接点型）				双接点	
	1极		2极		1极	
	阻性负载 ($\cos\phi=1$)	感性负载 ($\cos\phi=0.4$, L/R=7ms)	阻性负载 ($\cos\phi=1$)	感性负载 ($\cos\phi=0.4$, L/R=7ms)	阻性负载 ($\cos\phi=1$)	感性负载 ($\cos\phi=0.4$, L/R=7ms)
接触结构	单				双	
接点材质	Ag合金					
额定负载	AC250V 8A DC 30V 8A	AC250V 6A DC 30V 4A	AC250V 4A DC 30V 4A	AC250V 1.5A DC 30V 2.5A	AC250V 5A DC 30V 5A	AC250V 2A DC 30V 3A
额定通电流	8A		4A		5A	
接点电压的最大值	AC380V、DC125V				AC380V、DC125V	
接点电流的最大值	8A		4A		5A	
开关容量的最大值 (参考值)	AC2,000VA DC240W	AC1,500VA DC120W	AC1,000VA DC120W	AC375VA DC75W	AC1,250VA DC150W	AC500VA DC90W
故障率 P水准(参考值*)	DC5V 100mA		DC5V 10mA		DC5V 1mA	

* 此值为开关频率在120次/min时的值。

开关部（接点部）/闭锁型

项目	1极		2极	
	阻性负载 ($\cos\phi=1$)	感性负载 ($\cos\phi=0.4$, L/R=7ms)	阻性负载 ($\cos\phi=1$)	感性负载 ($\cos\phi=0.4$, L/R=7ms)
接触机构	单		单	
接点材质	Ag合金			
额定负载	AC250V 5A DC 30V 5A	AC250V 3.5A DC 30V 2.5A	AC250V 3A DC 30V 3A	AC250V 1.5A DC 30V 2A
额定通电流	5A		3A	
接点电压的最大值	AC380V、DC125V		AC380V、DC125V	
接点电流的最大值	5A		3A	
开关容量的最大值 (参考值)	AC1,250VA DC150W	AC875VA DC75W	AC750VA DC90W	AC375VA DC60W
故障率 P水准(参考值*)	DC5V 100mA		DC5V 10mA	

* 此值为开关频率在120次/min时的值。

性能

标准继电器

项目	极数	1极	2极
接触电阻 *1		30mΩ以下 *2	50mΩ以下
动作时间 *3		15ms以下	
复位时间 *3		AC10ms以下 DC5ms以下	
最大开关频率	机械	18,000次/h	
	额定负载	1,800次/h	
绝缘电阻 *4		1,000MΩ以上	
耐压	线圈与接点间	AC5,000V 50/60Hz 1min	线圈与接点间 AC5,000V 50/60Hz 1min 异极接点间 AC3,000V 50/60Hz 1min
	同极接点间	AC1,000V 50/60Hz 1min	同极接点间 AC1,000V 50/60Hz 1min
振动	耐久	10~55~10Hz 单振幅0.75mm (双振幅1.5mm)	
	误动作	10~55~10Hz 单振幅0.75mm (双振幅1.5mm)	
冲击	耐久	1,000m/s ²	
	误动作	励磁: 200m/s ² 、无励磁: 100m/s ²	
寿命	机械	AC1,000万次以上、DC2,000万次以上 (开关频率18,000次/h)	
	电气	10万次以上 (额定负载 开关频率1,800次/h)	
使用环境温度		-40~+70℃(不结冰、无凝露)	
使用环境湿度		5~85%RH	
质量		约17g (约20g *5)	

注. 上述值为初始值

- *1. 测定条件: 根据DC5V 1A电压下降法。
- *2. 高容量型100mΩ以下。
- *3. 测定条件: 外加额定操作电压时不包括接点跳动时间。
- *4. 测定条件: 用DC500V兆欧表测量与耐压相同的项目。
- *5. 接线片端子型的值。

2绕组闭锁型

项目	极数	1极	2极
接触电阻 *1		30mΩ以下	50mΩ以下
置位	时间 *2	20ms以下	
		30ms	
复位	时间 *2	20ms以下	
		30ms	
最大开关频率	机械	18,000次/h	
	额定负载	1,800次/h	
绝缘电阻 *4		1,000MΩ以上 (DC500V兆欧表)	
耐压	线圈接点间	AC5,000V 50/60Hz 1min	
	异极接点间	—	AC3,000V 50/60Hz 1min
	同极接点间	AC1,000V 50/60Hz 1min	
振动	置位 复位 线圈间	AC1,000V 50/60Hz 1min	
	耐久	10~55~10Hz 单振幅0.75mm(双振幅1.5mm)	
冲击	误动作	10~55~10Hz 单振幅0.75mm(双振幅1.5mm)	
	耐久	1,000m/s ²	
寿命	机械	1,000万次以上 (开关频率18,000次/h)	
	电气	10万次以上 (额定负载 开关频率1,800次/h)	
使用环境温度		-40~+70℃(不结冰、无凝露)	
使用环境湿度		5~85%RH	
质量		约17g	

注. 上述值为初始值

- *1. 测定条件: 根据DC5V 1A电压下降法。
- *2. 测定条件: 外加额定操作电压时不包括接点跳动时间。
- *3. 测定条件: 外加额定操作电压时
- *4. 测定条件: 用DC500V兆欧表测量与耐压相同的项目。

参考数据

●开关容量的最大值

耐助焊剂型 接线片端子型

G2R-1、G2R-1A、
G2R-1-T、G2R-1A-T

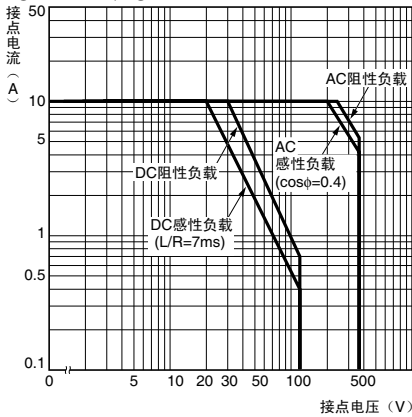

G2R-1-E、G2R-1A-E

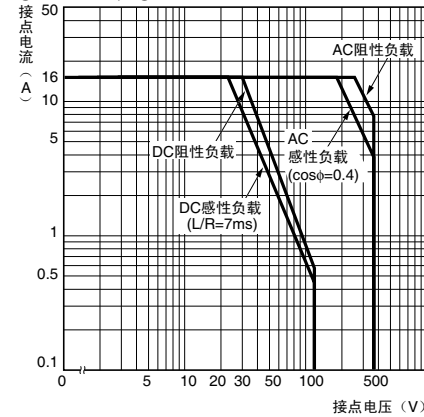

G2R-1-Z、G2R-1A-Z

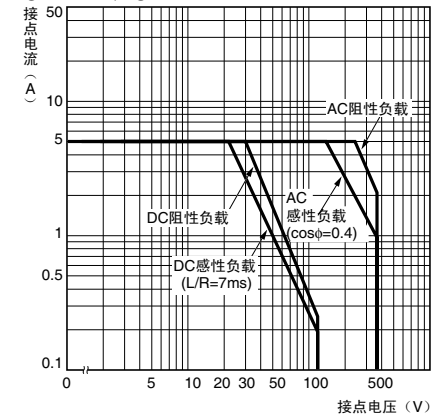

G2R-1-H、G2R-1A-H、
G2R-2、G2R-2A

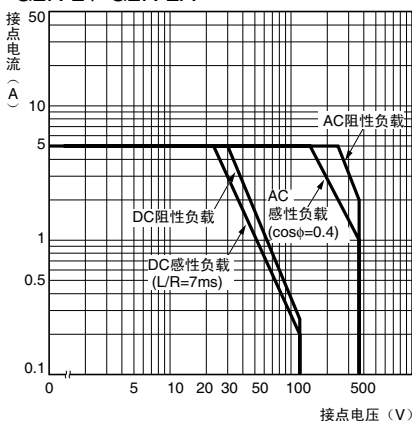

G2R-2-H、G2R-2A-H、

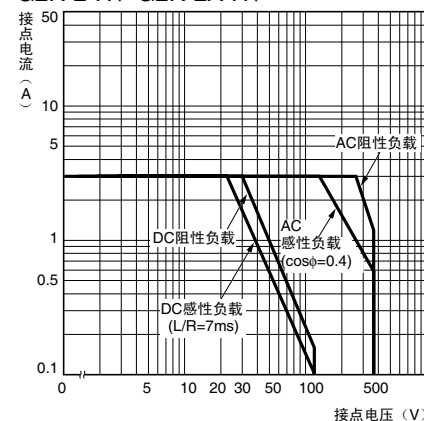

G2RK-1A、G2RK-1

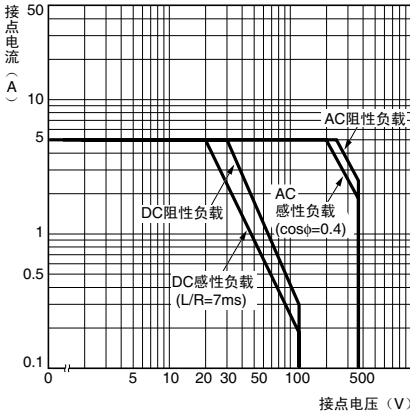

G2RK-2A、G2RK-2

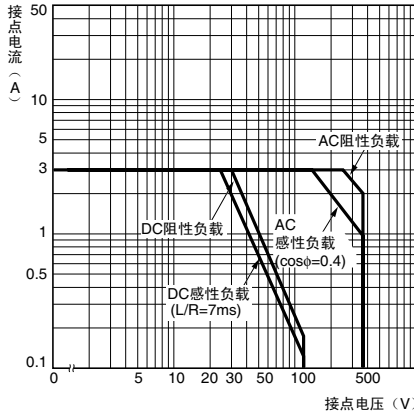

塑料密封型

G2R-14、G2R-1A4

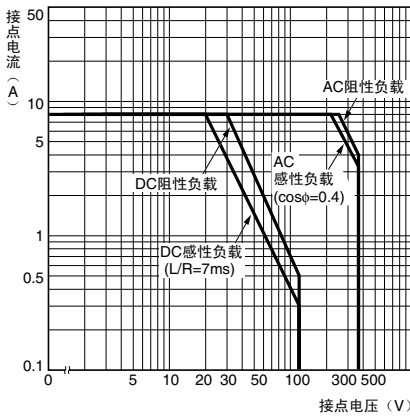

G2R-24、G2R-2A4

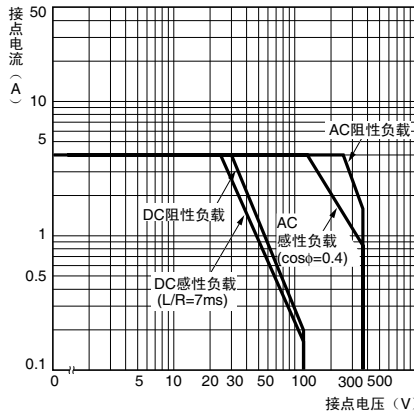

G2R-1Z4、G2R-1AZ4

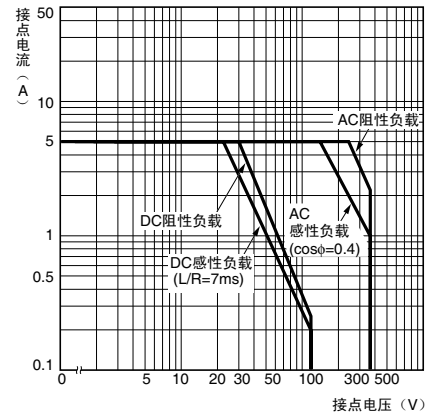

●寿命曲线

耐助焊剂型 接线片端子型

G2R-1、G2R-1A、G2R-1-T、G2R-1A-T

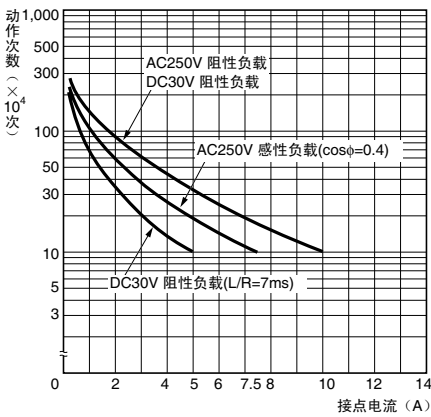

G2R-1-E、G2R-1A-E

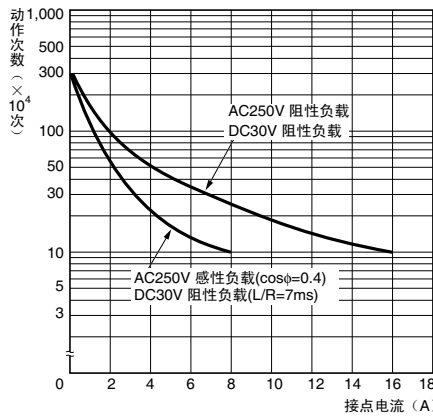

G2R-1Z、G2R-1AZ

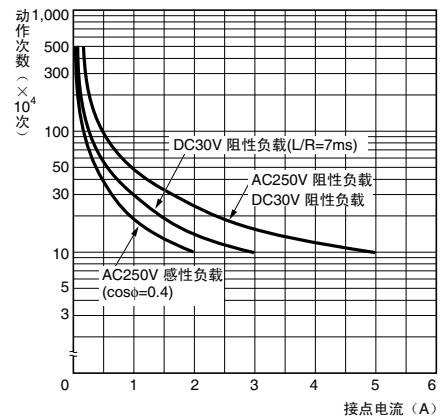

G2R-1-H、G2R-1A-H、G2R-2、G2R-2A

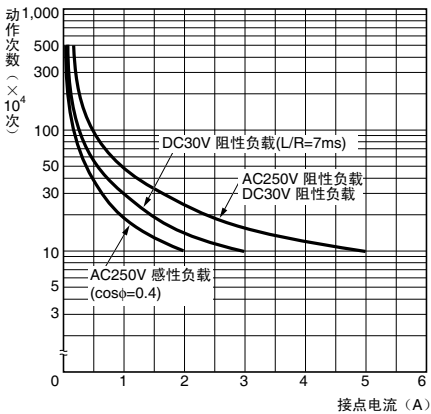

G2R-2-H、G2R-2A-H

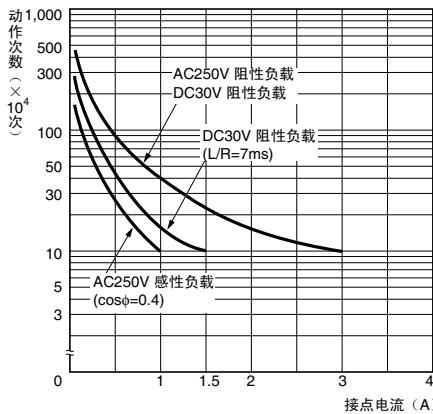

G2RK-1A、G2RK-1

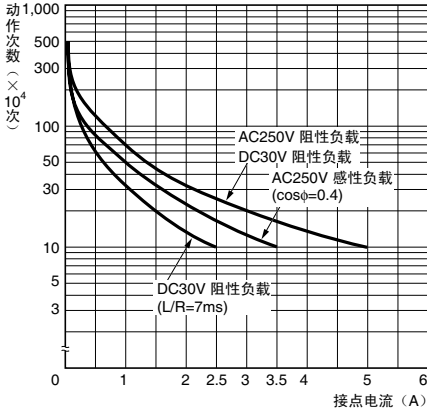

G2RK-2A、G2RK-2

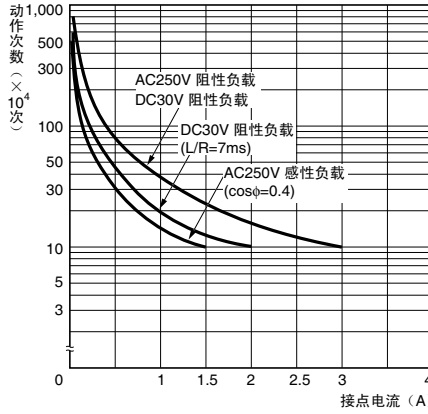

塑料密封型

G2R-14、G2R-1A4

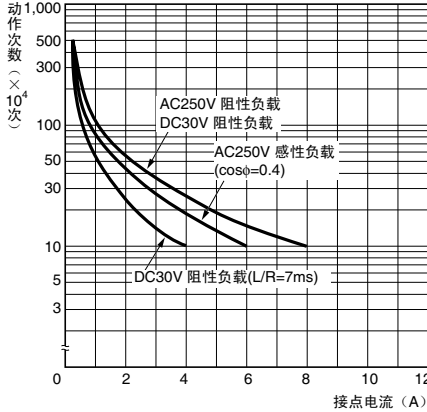

G2R-24、G2R-2A4

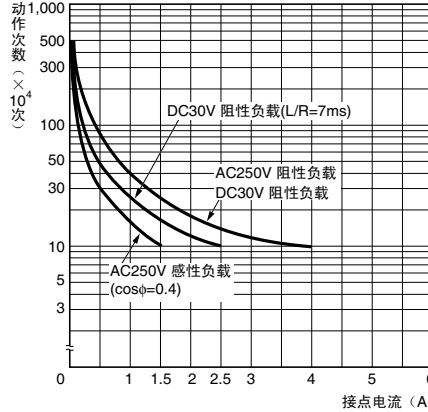

G2R-1Z4、G2R-1AZ4

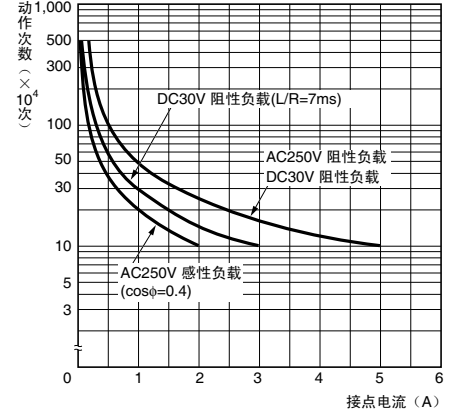

环境温度与最大容许电压

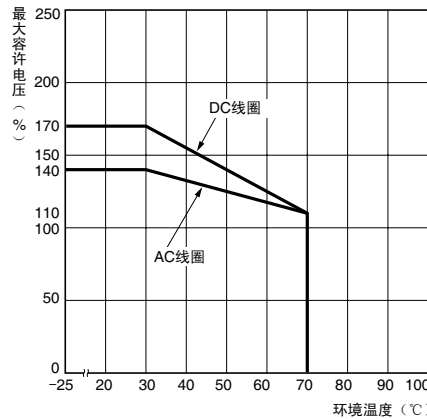

环境温度与动作、复位电压

G2R-1

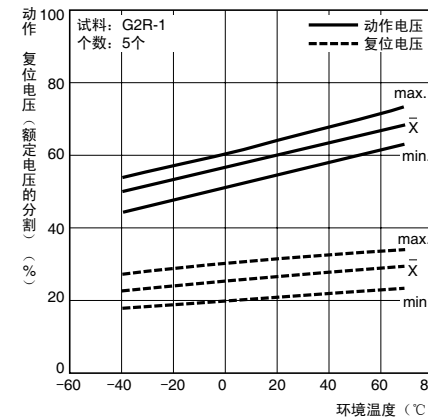

G2R-2

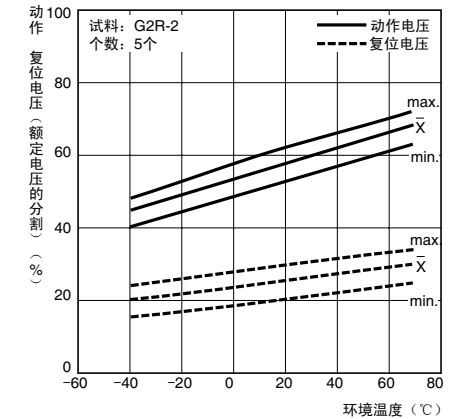

注最大容许电压指的是继电器线圈电压容许变动范围的最大值。

误动作冲击

G2R-1 N=5个

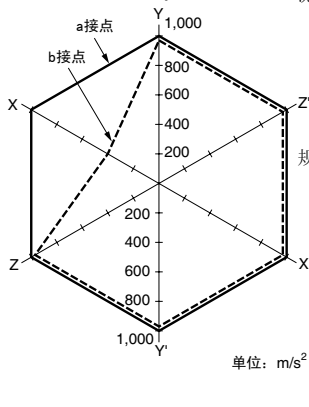

测定: 无励磁、励磁状态下, 往3轴6方向上无励磁3次, 励磁3次, 然后施加各冲击后产生误动作的值。
规定: 无励磁100m/s² 励磁200m/s²

G2R-2 N=5个

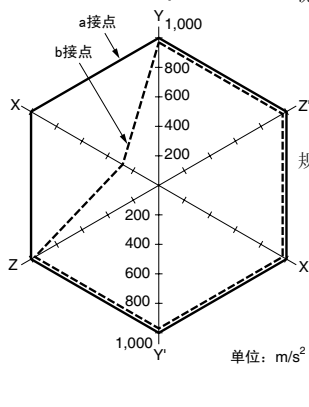

测定: 无励磁、励磁状态下, 往3轴6方向上无励磁3次, 励磁3次, 然后施加各冲击后产生误动作的值。
规定: 无励磁100m/s² 励磁200m/s²

保持力经时衰减

G2RK-1

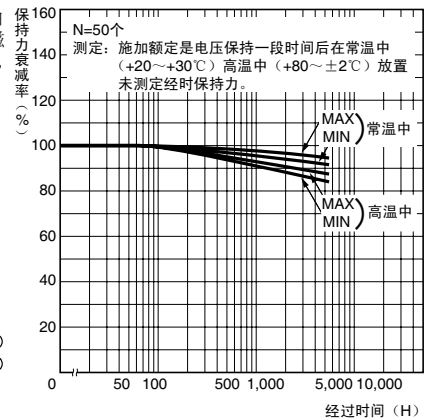

外形尺寸

印刷基板用端子型

(1c接点)

G2R-1 (-Z)

G2R-1Z

G2R-1-H

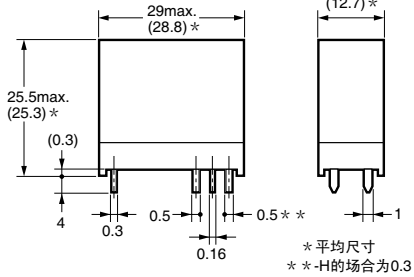
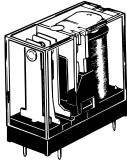

印刷基板加工尺寸
(BOTTOM VIEW)
尺寸公差为±0.1mm

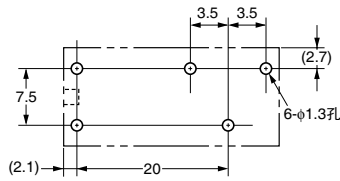

端子配置/内部连接图
(BOTTOM VIEW)

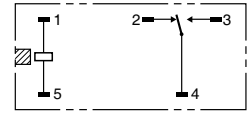

(线圈无极性)

这个插件为G2R-1

印刷基板用端子型

(1a接点)

G2R-1A (-Z)

G2R-1AZ

G2R-1A-H

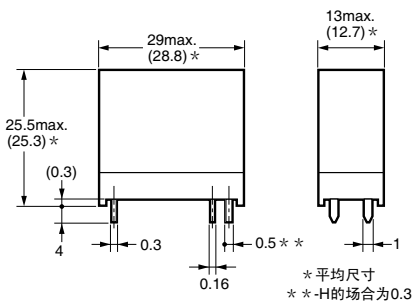
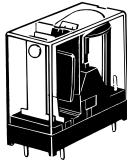

印刷基板加工尺寸
(BOTTOM VIEW)
尺寸公差为±0.1mm

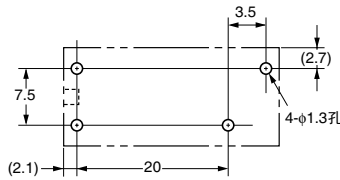

端子配置/内部连接图
(BOTTOM VIEW)



(线圈无极性)

这个插件为G2R-1A

印刷基板用端子型

(1c接点高容量型)

G2R-1-E (Z)

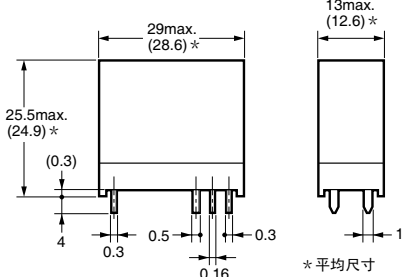
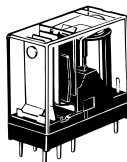

印刷基板加工尺寸
(BOTTOM VIEW)
尺寸公差为±0.1mm

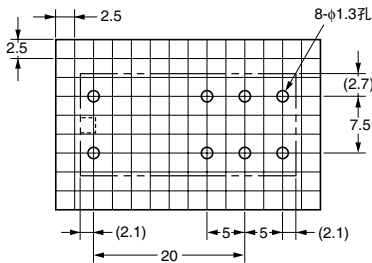

端子配置/内部连接图
(BOTTOM VIEW)

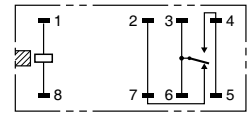

(线圈无极性)

印刷基板用端子型

(1a接点高容量型)

G2R-1A-E (Z)

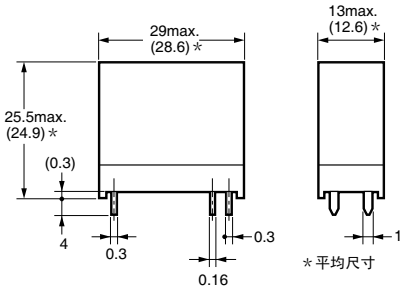
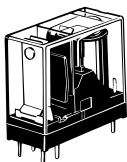

印刷基板加工尺寸
(BOTTOM VIEW)
尺寸公差为±0.1mm

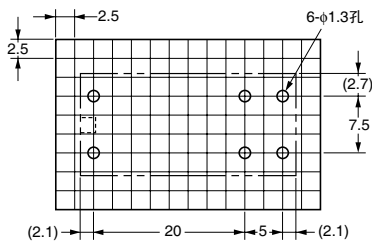

端子配置/内部连接图
(BOTTOM VIEW)

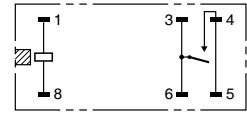

注: [] 表示为商品方向指示标志。

印刷基板用端子型
(1c 接点)
G2R-14(-Z)(-U)
G2R-1Z4

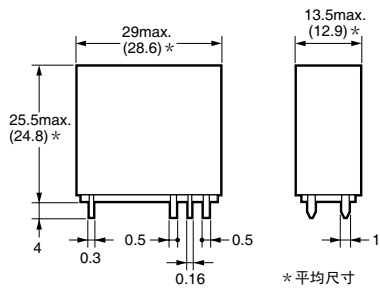

安装孔加工尺寸
(BOTTOM VIEW)
尺寸公差为±0.1mm

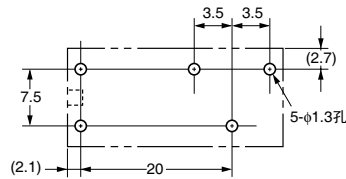

端子配置/内部连接图
(BOTTOM VIEW)

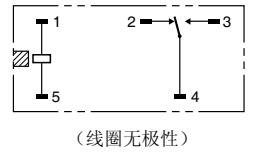

印刷基板用端子型
(1a 接点)
G2R-1A4(-Z)(-U)
G2R-1AZ4

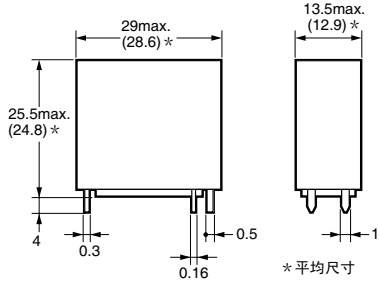

安装孔加工尺寸
(BOTTOM VIEW)
尺寸公差为±0.1mm

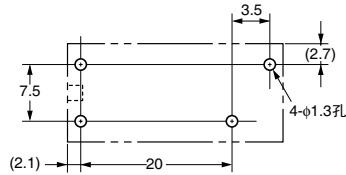

端子配置/内部连接图
(BOTTOM VIEW)

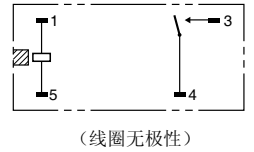

2绕组闭锁型
(1c 接点)
G2RK-1

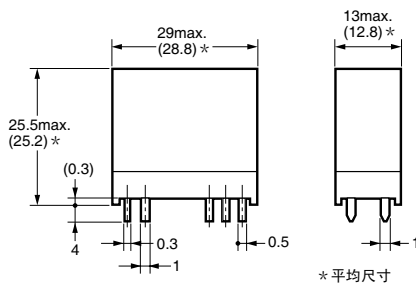

安装孔加工尺寸
(BOTTOM VIEW)
尺寸公差为±0.1mm

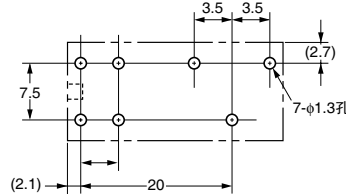

端子配置/内部连接图
(BOTTOM VIEW)

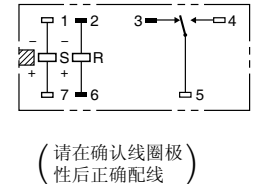

2绕组闭锁型
(1a 接点)
G2RK-1A

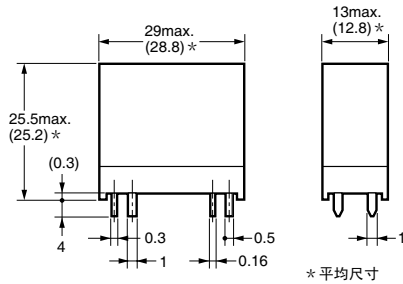
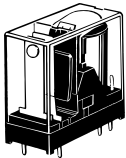

安装孔加工尺寸
(BOTTOM VIEW)
尺寸公差为±0.1mm

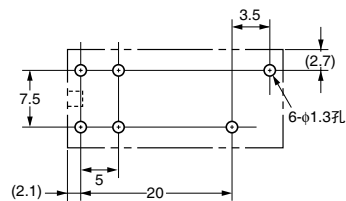

端子配置/内部连接图
(BOTTOM VIEW)

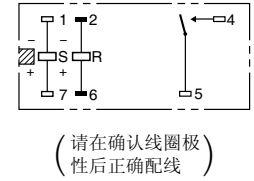

2绕组闭锁型
(2c 接点)
G2RK-2

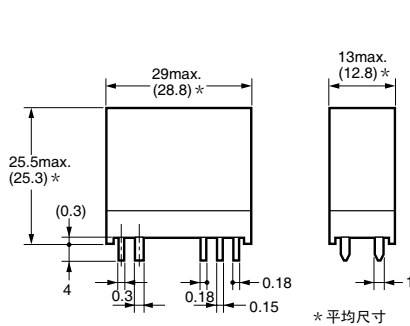
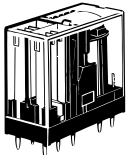

印刷基板加工尺寸
(BOTTOM VIEW)
尺寸公差为±0.1mm

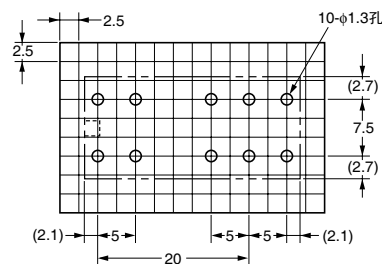

端子配置/内部连接图
(BOTTOM VIEW)

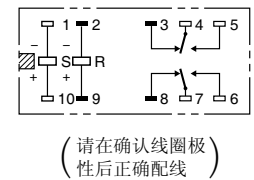

2绕组闭锁型
(2a 接点)
G2RK-2A

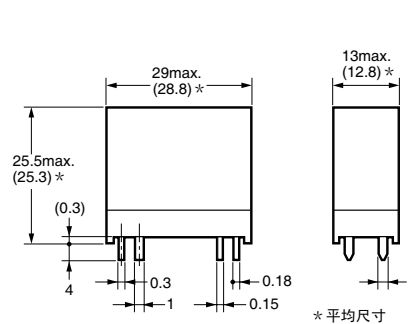
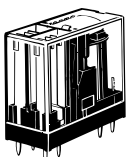

印刷基板加工尺寸
(BOTTOM VIEW)
尺寸公差为±0.1mm

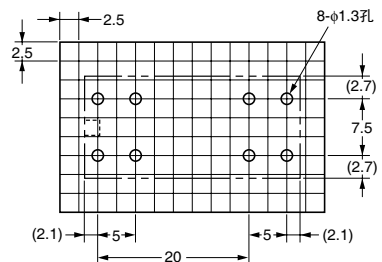

端子配置/内部连接图
(BOTTOM VIEW)

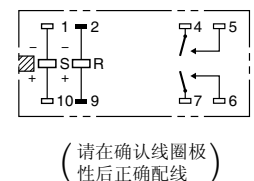

注: [] 表示为商品方向指示标志。

印刷基板用端子型

(2c接点)

G2R-2(-Z)

G2R-2-H

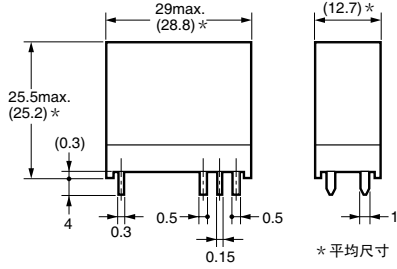
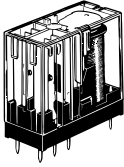

印刷基板加工尺寸
(BOTTOM VIEW)
尺寸公差为±0.1mm

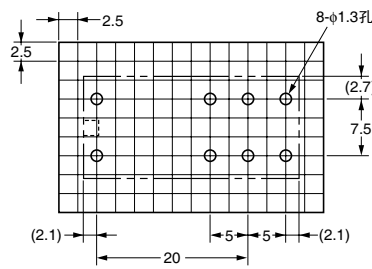

端子配置/内部连接图
(BOTTOM VIEW)

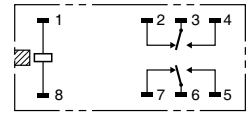

(线圈无极性)

印刷基板用端子型

(2a接点)

G2R-2A

G2R-2A-H

G2R-2A-Z

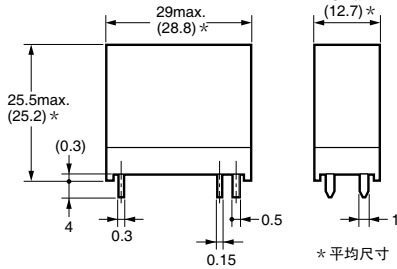
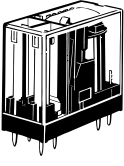

印刷基板加工尺寸
(BOTTOM VIEW)
尺寸公差为±0.1mm

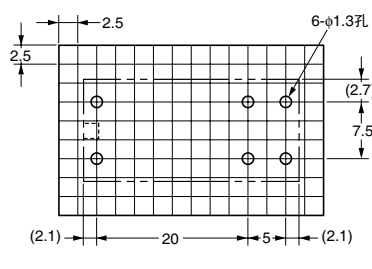

端子配置/内部连接图
(BOTTOM VIEW)

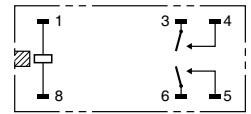

(线圈无极性)

G
2
R

印刷基板用端子型

(2c接点)

G2R-24(-Z)(-U)

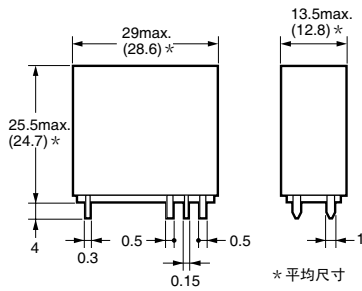

印刷基板加工尺寸
(BOTTOM VIEW)
尺寸公差为±0.1mm

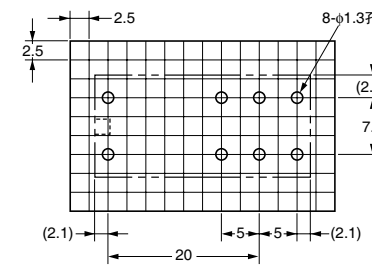

端子配置/内部连接图
(BOTTOM VIEW)

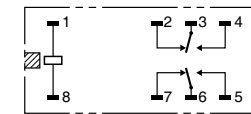

(线圈无极性)

印刷基板用端子型

(2c接点)

G2R-2A4(-Z)(-U)

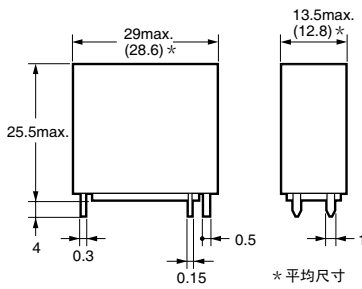

印刷基板加工尺寸
(BOTTOM VIEW)
尺寸公差为±0.1mm

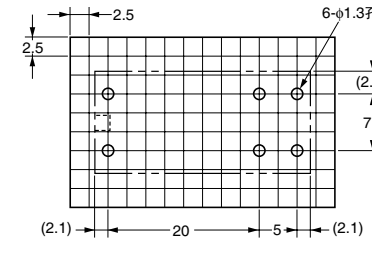

端子配置/内部连接图
(BOTTOM VIEW)

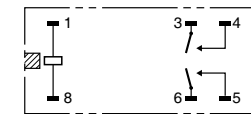

(线圈无极性)

注: [] 表示为商品方向指示标志。

接线片端子型
(1c接点)
G2R-1-T

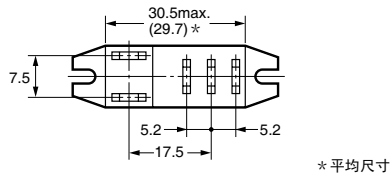
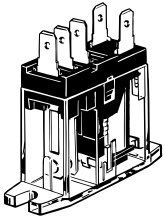

安装孔加工尺寸
(BOTTOM VIEW)
尺寸公差为±0.1mm

内部连接图
(BOTTOM VIEW)

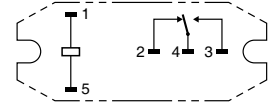
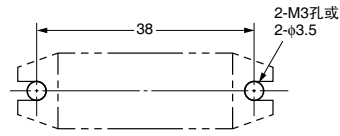
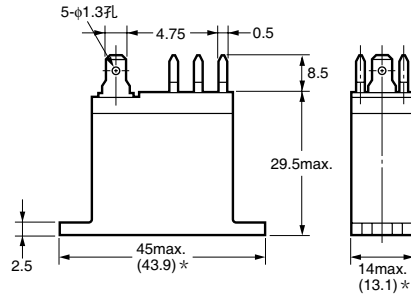

注.接线片端子的商品编号为187

(线圈无极性)

接线片端子型
(1a接点)
G2R-1A-T

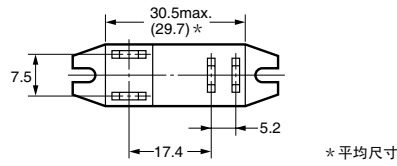
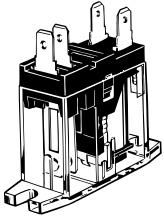

安装孔加工尺寸
(BOTTOM VIEW)
尺寸公差为±0.1mm

内部连接图
(BOTTOM VIEW)

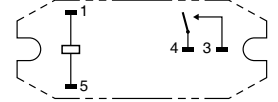
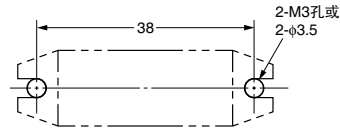
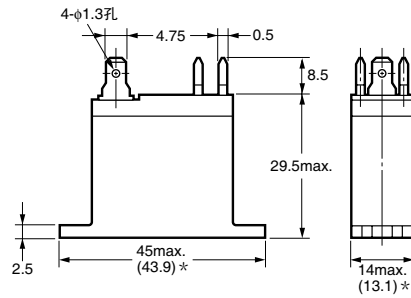

注.接线片端子的商品编号为187

(线圈无极性)

注. 表示为商品方向指示标志。

G
2
R

■国际规格认证额定值

- 个别国际标准的认证额定值与个别确定的推定值不同，使用前请务必确认其规格。
- 有关全频整流对应型或超声波洗净对应型，备有通过UL/CSA的规格认证合格品。
- 按标准形式订货的商品有UL/CSA规格认证的标志。
- 有关SEMKO、SEV、VDE倾向本公司销售人员垂询。

UL规格认证型 (No.E41643) UL508

1极型

型号	极数	操作线圈额定	接点额定值	试验次数
G2R-1A	1a	3~110V DC 3~240V AC	10A 250V AC(General Use)	6,000次
G2R-1A4			5A 277V AC(General Use)	
G2R-1A-H			-----	
G2R-1A-T			-----	
G2R-1	1c	3~110V DC 3~240V AC	10A 30V DC(Resistive)	25,000次
G2R-14			-----	
G2R-1-H			TV-3(N.O.only)	
G2R-1-T			-----	
G2R-1AZ	1a	3~110V DC 3~240V AC	5A 250V AC(General Use)	6,000次
G2R-1AZ4	-----			
G2R-1Z	5A 30V DC(Resistive)			
G2R-1Z4	-----			
G2R-1A-E	1a	3~110V DC 3~240V AC	16A 250V AC(General Use)	6,000次
G2R-1-E	1c		16A 30V DC(Resistive)	
			16A 30V AC TV-3(N.O.only)	

2极型

型号	极数	操作线圈额定	接点额定值	试验次数
G2R-2A	2a	3~110V DC 3~240V AC	5A 250V AC(General Use)	6,000次
G2R-2A4			-----	
G2R-2A-H			5A 30V DC(Resistive)	
G2R-2	2c	3~110V DC 3~240V AC	-----	25,000次
G2R-24			TV-3(N.O.only)	
G2R-24-H			-----	

注.有关UL/CSA接点认证额定值，请另行查询。

CSA规格认证型 (No.LR31928) CSA C22.2 No.0、No.14

1极型

型号	极数	操作线圈额定	接点额定值	试验次数
G2R-1A	1a	3~110V DC 3~240V AC	10A 250V AC(General Use)	6,000次
G2R-1A4			-----	
G2R-1A-H			-----	
G2R-1A-T			-----	
G2R-1	1c	3~110V DC 3~240V AC	10A 30V DC(Resistive)	25,000次
G2R-14			-----	
G2R-1-H			TV-3(N.O.only)	
G2R-1-T			-----	
G2R-1AZ	1a	3~110V DC 3~240V AC	5A 250V AC(General Use)	6,000次
G2R-1AZ4	-----			
G2R-1Z	5A 30V DC(Resistive)			
G2R-1Z4	-----			
G2R-1A-E	1a	3~110V DC 3~240V AC	16A 250V AC(General Use)	6,000次
G2R-1-E	1c		16A 30V DC(Resistive)	
			TV-3(N.O.only)	

2极型

型号	极数	操作线圈额定	接点额定值	试验次数
G2R-2A	2a	3~110V DC 3~240V AC	5A 250V AC(General Use)	6,000次
G2R-2A4			-----	
G2R-2A-H			5A 30V DC(Resistive)	
G2R-2	2c	3~110V DC 3~240V AC	-----	25,000次
G2R-24			TV-3(N.O.only)	
G2R-24-H			-----	

IEC/VDE规格TUV认证型 (批准No.R9151251) IEC255/VDE0435

型号	极数	操作线圈额定	接点额定值	试验次数
G2R-()	1	3~110V 6~240V	16A 250V AC(cosφ=1.0)	100,000次
			10A 250V AC(cosφ=1.0)	
			10A 30V DC(0ms)	
	2	3~110V 6~240V	5A 250V AC(cosφ=1.0)	
5A 30V DC(0ms)				

■请正确使用

- [共通注意事项] 请参考相关页。

正确的使用方法

●关于安装

在印刷基板上同时使用两个继电器的场合，安装间隔如下图所示。

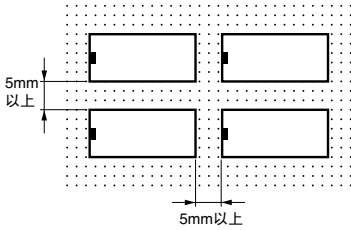

●关于安装

端子适用紧固插座#187尺寸，可使用位置锁定。紧固端子请勿使用指定型号以外的产品。

连接紧固插座端子的导线的直径，应选用相对负载电流的大小在允许范围内的导线。

插拔紧固插座时，应该用力适当。还应注意不要斜向插入、或同时插入若干个，避免拉拔，应一个一个地进行处理。

作为参考，如下表所示，我们给出了AMP公司生产的位置锁定连接器的详细情况、以及是否可定做等请直接向生产商联系。

种类	插座端子	定位外壳
#187 (宽4.75)	AMP170330-1 (170324-1)	AMP172074-1 (自然色)
	AMP170331-1 (170325-1)	AMP172074-4 (黄色)
	AMP170332-1 (170326-1)	AMP172074-5 (绿色)
		AMP172074-6 (蓝色)

* () 为供气用。

●关于2线组闭锁型的最小脉冲幅度

性能栏中记载的最小脉冲幅度为测定条件（环境温度：+23℃，线圈施加额定操作电压）下的值。但这会因为使用电路条件、使用环境温度的变化等引起的保持力低下或由于经年使用产生变化而出现无法满足性能的情况。

实际使用时，应对线圈施加与实际负载相对应的脉冲宽度的额定操作电压，对于今年变化，应至少1年进行1次再设定。另外，不要在强磁场环境下使用。

- 关于2线组闭锁型的保持力的经年变化
2线组闭锁型继电器设定后长期进行使用的话，磁力会随着使用时间不断减弱，这会导致保持力低下从而产生设定状态瓦解。这也是半硬质磁性材料的性质所致，相对经过时间的衰退率因使用环境（温度、湿度、振动、外部磁场的有无）而不同。请进行1年1次的维护工作（复位后重新施加额定电压后设定）。

●关于大容量（-E）型的布线

大容量（-E）型为从1个接点向2个端子拉线的构造。设计时应设计为2条都使用。仅1个端子的布线可能导致性能不满足。