

GK 系列

(双进口钥匙作用的安全联锁开关)

特点

- 侧面或顶部钥匙进口
- 钥匙保持的独有的摩擦特点
- 状态指示器
- 可选择四种重型钥匙
- 根据 EN 50041 标准安装
- 供有国际导管
- 符合 IEC/EN 60947-5-1-3 的常闭触点的正开启操作
- 备有 2NC/2NO, 3NC/1NO 和 4NC 正开启触点
- UL 注册, CSA 和 CE

效益

- 允许多至 8 个不同的钥匙进口位置
- 门的振动不能使安全电路跳闸
- 在开关上很容易达到远程信号发送
- 钥匙安装灵活可靠
- 简单安装
- 机械可用当地终端标准
- 焊接触点可分开-安全应用的关键
- 选择接线能力(切换电感和安全继电器负载)



(申请中)



新

GK 系列为一些机器特殊设计的, 在这些机器上钥匙的取出使它们立即处于安全状态。当装到旋转或滑动保护门、屏幕或密封箱的保护盖时, 可加强操作安全性。GK 系列特别适用于大型门、典型的是自动化工厂的地板环境。其重型结构经受苛刻的工业环境, 在其中要求恶劣的, 长期的耐久性。

在简单易懂的零件号树中有近 1000 种选项。

还备有与 GK 系列一起使用的的安全封锁装置。该封锁装置特别设计用来防止当维修人员正在机器上工作时钥匙或为人工或被出入门关闭而插入。当插入后, 封锁装置可以容纳多达四个扣锁以防止未经授权地移去该装置。

警告

文件的误用

- 此产品单(或目录)中提供的资料信息仅供参考之用。切勿将此文件作为系统安装的资料使用
- 完整的安装、运行和维修资料提供在随每个产品一起交付的说明书中。不遵循这些指导可能引起死亡或重伤。

GKM 系列
微型安全钥匙联锁开关

GKB-金属标准

GKC-(w/1LED)

12...250Vac/dc

GKD-(w/2LED)

18...30Vdc

En 50041

技术数据

机械 一千五百万次动作

寿命

保护 IP 67

程度 NEMA/UL

型号 1, 4, 12, 13

温度 操作:

范围 -25 至+85°C

-13 至+185°F

存放:

-40 至+85°C

-40 至+185°F

认可* IEC 60947-5-1

EN 60947-5-1

AC15 A300/A600

DC13 Q300

UL & CSA

振动 10g, 符合 IEC 68-2-6 标准

冲击 50g, 符合 IEC 68-2-27 标准

终端标识于 EN 50013

*参阅标准 (161 页)

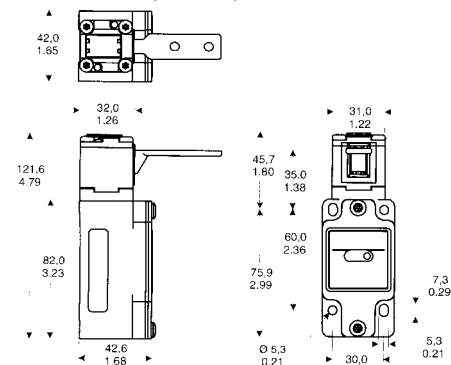

导管螺纹

- | | |
|-----------------------|---------------------|
| 标准 = B | A = 1/2" NPT |
| (w/1 LED) = C | B = PG 13.5 |
| (w/2 LEDs) = D | C = 20 mm |
| | D = PF 1/2 |

订单:

GK **X** **X** **X** **XX**

示例: GKBB16N8

开关体型号

瞬动触头, 1 常闭/1 常开

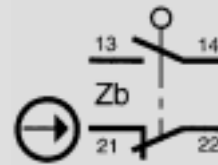

1

慢动作, 闭合前断路(BBM), 1 常闭/1 常开

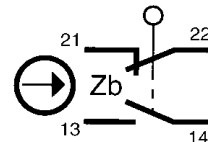

3

慢动作, 2 常闭

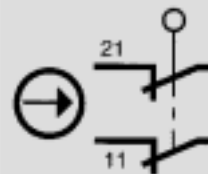

6

慢动作, 4 常闭

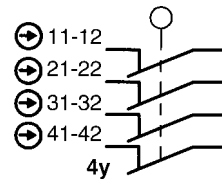

10

慢动作, 2 常闭/2 常开

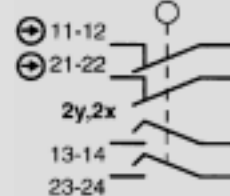

14

慢动作, 3 常闭/1 常开

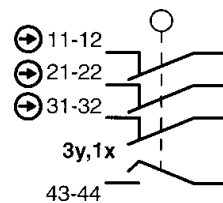

16

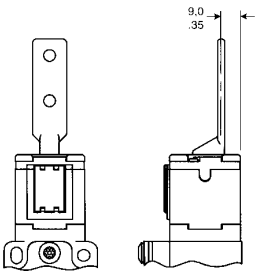
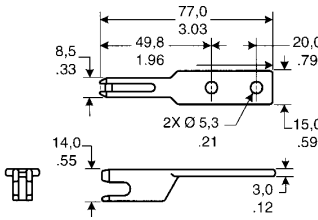
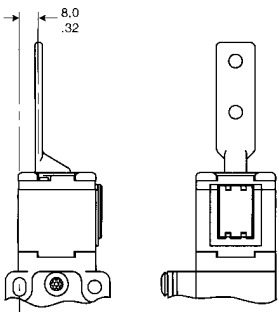
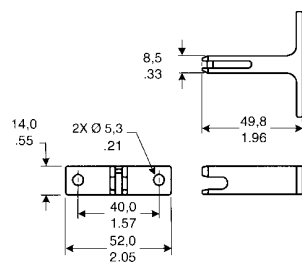
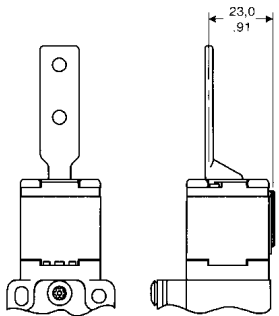
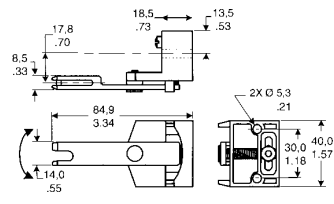
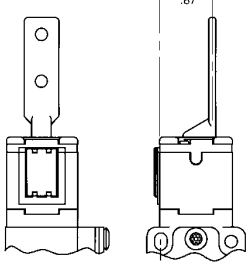
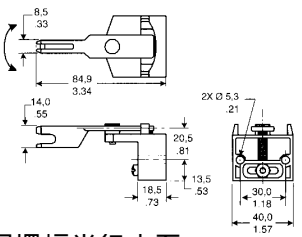
头部方向	钥匙类型
 <p style="text-align: center;">L</p>	<p>直式钥匙</p> <p>更换部件号 GKZ56</p>  <p>门摆幅半径小至 250mm(9.84in.)</p> <p style="text-align: right;">6</p>
 <p style="text-align: center;">M</p>	<p>90°钥匙</p> <p>更换部件号 GKZ57</p>  <p>门摆幅半径小至 250mm(9.84in.)</p> <p style="text-align: right;">7</p>
 <p style="text-align: center;">N</p>	<p>弹簧加力钥匙: 上/下</p> <p>更换部件号 GKZ58</p>  <p>门摆幅半径小至 150mm(5.9in.)</p> <p style="text-align: right;">8</p>
 <p style="text-align: center;">P</p>	<p>弹簧加力钥匙: 左/右</p> <p>更换部件号 GKZ59</p>  <p>门摆幅半径小至 150mm(5.9in.)</p> <p style="text-align: right;">9</p>
X	X

GK